



# MOUSE WORK

**KONG s.p.a.**

Via XXV Aprile, 4

I - 23804 MONTE MARENZO (LC)

Tel +39 0341 630506 - Fax +39 0341 641550

**[www.kong.it](http://www.kong.it)**

## 1 - ZÁKLADNÍ INFORMACE

A) Informace dodané výrobcem (dále pouze „informace“) si uživatel musí přečíst a řádně je pochopit ještě před použitím výrobku. **Upozornění:** Přestože informace týkající se popisu vlastností, možného použití výrobku, jeho montáže, demontáže, údržby, skladování, dezinfekce apod. obsahují některé rady pro použití, nesmí se nikdy v reálných situacích považovat za návod k použití (stejně jako návod k použití a údržbě automobilu nevysvětluje, jak řídit, a nenahrazuje autoškolu). **Upozornění:** Lezení po skalách i po ledu, slaňování s dvojitým lanem, lezení po zajištěných cestách (*via ferrata*), speleologie, skialpinismus, canyoning, průzkum, záchranářství, stromolezectví a výškové práce – to vše jsou činnosti s vysokým stupněm rizika, při kterých může dojít také ke smrtelným úrazům. Pokud na sebe nejste schopni vzít tuto odpovědnost a přijmout tato rizika, vyhněte se použití tohoto výrobku a upustěte od provozování činností tohoto druhu. Jedině vy na sebe kompletně berete všechna rizika a odpovědnost za jakoukoli škodu, zranění nebo smrt vás samotných nebo třetích osob, související s provozováním činností tohoto druhu a s použitím kteréhokoli našeho výrobku bez ohledu na jeho typ. Nacvičte si použití tohoto výrobku a ujistěte se, že jste plně pochopili princip jeho činnosti a jeho omezení, a v případě pochybností neriskujte, ale zeptejte se. Pamatujte, že:

- tento výrobek musí být používán výhradně připravenými a kompetentními osobami, protože v opačném případě musí být uživatel pod neustálým dohledem připravených a kompetentních osob, které musí ručit za jeho zabezpečení,  
- jste osobně odpovědní za znalost tohoto výrobku a za zvládnutí jeho použití a bezpečnostních opatření.

B) Před použitím a po použití proveďte všechny kontroly popsané v informacích specifických pro každý výrobek a především se ujistěte, že je výrobek:

- v optimálním stavu a že funguje správně,

- vhodný pro použití, kterému jej hodláte podrobit, a pamatujte, že za správné použití tohoto výrobku odpovídá uživatel: za povolené se považují pouze techniky znanoméné bez přeskrtnutí a každé jiné použití je zakázáno: hrozí smrtelné nebezpečí! a uschovejte příslušný „kontrolní list“ se záznamy výsledků provedených kontrol.

C) Máte-li minimální pochybnosti o bezpečném a účinném stavu výrobku, okamžitě proveďte jeho náhradu. Po pádu již výrobek nepoužívejte, protože neviditelné vnitřní poškození a deformace mohou výrazně snížit jeho odolnost. Nesprávné použití, mechanická deformace, náhodný pád zařízení z výšky, opotřebení, chemická kontaminace, vystavení teple nad rámec běžných klimatických podmínek (pro kovové výrobky: -30/+100°C - výrobky s textilními součástmi: -30/+50°C) představuje některé příklady jiných příčin, které mohou snížit, omezit a dokonce zrušit životnost výrobku.

Váš život závisí na nepřetržité účinnosti vaší výstroje (důrazně se doporučuje, aby byla výstroj určena pro osobní použití jednou osobou) a na její historii (použití, skladování, kontroly atd.).

D) Tento výrobek se smí používat spolu s osobními ochrannými pracovními prostředky, které vyhovují Směrnici 89/686/EHS a jsou kompatibilní s příslušnými informacemi o výrobku. Když hodláte použít současně dva (nebo více výrobků), pozorně si přečtěte pokyny pro použití obou výrobků.

E) Poloha ukotvení je z hlediska bezpečnosti zastavení pádu základním bodem: pozorně zhodnoťte volnou výšku pod uživatelem, výšku možného pádu, prodloužení lana způsobené přítomností pohlcovače energie, postavu uživatele a „kyvadlový“ efekt, abyste se vyhnuli všem možným překážkám (např. terén, oděr materiálů o skálu apod.).

F) Odolnost kotvicích bodů, jak přirozených, tak i těch upevněných na skále, není vždy zaručena, a proto je nezbytné předběžné kritické zhodnocení provedené uživatelem kvůli zajištění vhodné ochrany.

G) Je jednoznačně zakázáno měnit a/nebo opravovat výrobek: Nebude uznána žádná odpovědnost výrobce za škody, ublížení na zdraví nebo smrt, způsobené: nesprávným

použitím, změnami výrobku, opravami provedenými neautorizovanými osobami nebo použitím neoriginálních náhradních dílů.

H) Během přepravy zabraňte vystavení výrobku UV záření a zdrojům tepla, styku s chemickými činidly nebo jinými korozivními látkami; náležitě ochraňte případné zahrocené nebo řezné části.

**Upozornění:** nikdy nenechávejte vaši výstroj v automobilu vystaveném slunečnímu záření! I) Za účelem zajištění vaší bezpečnosti zkontrolujte, že vám byl výrobek prodán: Neporušený, v původním balení a s příslušnými informacemi. U výrobků znovu prodávaných v zemích odlišných od prvního určení je prodejce povinen tyto informace ověřit a poskytnout jejich překlad.

L) Tento výrobek je kolaudován/kontrolován kus po kusu v souladu s postupem Systému Kvality podle normy UNI EN ISO 9001. Osobní ochranné pracovní prostředky jsou certifikovány akreditovanou institucí, uvedenou ve specifických pokynech k výrobku. **Upozornění: Laboratorní zkoušky, kolaudace, informace a normy nejsou vždy schopny reprodukovat praktickou stránku, a proto se výsledky získané v reálných podmínkách použití výrobku v přirozeném prostředí mohou lišit, někdy i velmi výrazně. Nejlepšími informacemi jsou praktická použití pod dohledem kompetentních a dobře připravených instruktorů.**

## 2 – VÝŠKOVÉ PRÁCE

### Doplňující informace pro bezpečnostní systémy proti pádům z výšky

Z bezpečnostních důvodů je pro zabránění pádům z výšky nezbytné:

- provést vyhodnocení rizik a ujistit se, že celý bezpečnostní systém, ve kterém toto zařízení tvoří jeden z komponentů, je spolehlivý a bezpečný,
- zajistit plán první pomoci pro zvládnutí případného nouzového stavu, který by se mohl vyskytnout během použití zařízení,
- ujistit se, že práce je prováděna s minimalizací možností pádu a jeho výšky,
- zkontrolovat, zda jsou použita zařízení pro zastavení pádu ve shodě normou EN 363, zejména, zda:
  - bod ukotvení vyhovuje normě EN 795, zajišťuje minimální odolnost 12 kN a zda je v rámci možností umístěn nad uživatelem,
  - že použité komponenty jsou vhodné a certifikované v souladu s normami týkajícími se výškové práce, která má být prováděna.

**Důležitá informace:** V systému pro zabránění pádu z výšky je povinné použití kompletního úvazku, který je ve shodě s platnými normami.

## 3 – ÚDRŽBA A SKLADOVÁNÍ

Součástí údržby tohoto výrobku je:

- čištění: V případě potřeby opakovaně oplachujte výrobek vlažnou pitnou vodou (max. 40°C), případně vodou s přidaným jemným čisticím prostředkem. Opláchněte jej, nezdímejte a nechte jej vyschnout ve stínu, v dostatečné vzdálenosti od přímých zdrojů tepla,
- dle potřeby proveďte dezinfekci: ponořte výrobek na hodinu do vlažné vody s přidaným dezinfekčním prostředkem, poté jej opláchněte pitnou vodou, nechte jej vysušit a namažte jej. V případě textilních výrobků zabraňte sterilizaci v autoklavu,
- mazání (platí pouze pro kovové výrobky): opakovaně namažte pohyblivé součásti olejem s obsahem silikonu. Zabraňte styku textilních součástí s olejem. Tuto operaci je třeba provádět po vyčištění a úplném vyschnutí.

Skladování: Po vyčištění, vysušení a namažání uložte zařízení jednotlivě na suché (relativní vlhkost 40-90%), chladné (teplota 5-40°C) a tmavé (zabraňte účinkům UV záření) místo, které je chemicky neutrální (jednoznačně se vyhněte slaným a/nebo kyselým prostředkům) a nachází se v dostatečné vzdálenosti od ostrých hran, zdrojů tepla, vlhkosti, korozivních látek nebo jiných možných škodlivých podmínek. **Neskladujte tento výrobek v mokřem stavu!**

CS  
DA  
DE  
EL  
EN  
ES  
FI  
FR  
IT  
NL  
PT  
RU  
SV

#### 4 – PRAVIDELNÉ INSPEKCE

Důrazně doporučujeme, aby kontroly před použitím a po použití, uvedené ve specifických pokynech k výrobku, byly prováděny kvalifikovanou osobou.

S výjimkou ještě přísnějších zákonných nařízení doporučujeme minimálně jednou ročně provést důkladnou inspekci výrobku ze strany kompetentní vyškolené osoby, autorizované výrobcem. Výsledky pravidelných inspekcí musí být zaznamenány v kontrolním listu výrobku; je třeba připravit kontrolní list pro každý komponent, podsystém a systém (uvádíme příklad kontrolního listu). Pravidelné inspekce musí ověřit také označení výrobku.

#### 5 – ŽIVOTNOST VÝROBKU

Pozorně si přečtěte bod 1C. Teoretická životnost kovových zařízení je neomezená, zatímco u textilních a plastových výrobků je to 10 let od data výroby v případě, že: Údržba a uskladnění byly provedeny v souladu s popisem v bodě 3, pravidelné kontroly před použitím i po použití nevykázaly poruchy v činnosti, deformace, opotřebením apod., a že výrobek je používán správně, **aniž by došlo k překročení ¼ vyznačeného zatížení**. Nepoužívejte zastaralá zařízení (např. s prošlou životností, bez kontrolního listu s aktualizovanými zápisy, nevyhovující platným předpisům, nevhodná zařízení nebo zařízení nekompatibilní s aktuálními technikami apod.). Odstraňte zastaralá, deformovaná, opotřebená, nesprávně fungující zařízení apod. jejich zničením, abyste zabránili jakémukoli jejich dalšímu použití.

#### 6 – POVINNOSTI VYPLÝVAJÍCÍ ZE ZÁKONA

Pracovní, sportovní a profesionální činnost jsou často řízeny příslušnými národními zákony, které mohou nařadit omezení a/nebo povinnosti související s použitím OOPP a s přípravou bezpečnostních systémů, jejichž součástí jsou OOPP. Uživatel a/nebo instruktoři musí povinně znát a aplikovat tyto zákony, které by mohly v uvedených případech nařizovat povinnosti odlišné od těch, které jsou uvedeny v těchto informacích.

#### 7 – ZÁRUKA

Výrobce ručí za shodu dodaných výrobků s dohodnutými vlastnostmi. Záruka vztahující se na závady je omezena na výrobní vady a vady prvotních surovin: Nevztahuje se na běžné opotřebením, oxidaci, škody způsobené nevhodným použitím výrobku a/ nebo použitím v rámci soutěží, nesprávnou údržbou, přepravou, uchováváním nebo skladováním apod.; okamžitě propadá v případě provedení změn nebo neoprávněných zásahů do výrobku. Záruční doba odpovídá právně vymezené záruční době platné v zemi, ve které byl výrobek prodán (maximálně 3 roky), počínaje datem prodeje výrobcem. Po uplynutí uvedené doby nebude možné předložit žádný nárok vůči výrobcí. Jakákoli žádost o opravu nebo výměnu v záruce bude muset být provázena dokladem o zakoupení. V případě uznání vady se výrobce zavazuje opravit nebo, dle svého uvážení, vyměnit nebo finančně nahradit daný výrobek. Odpovědnost výrobce v žádném případě nepřekračuje vyhotovený výrobek.

#### 8 – SPECIFICKÉ INFORMACE

**MOUSE WORK** (obr. 1) je osobní ochranný pracovní prostředek třídy II (Směrnice 89/686/EHS), certifikovaný ve shodě s normou EN 397:2012+A1:2012, určený především na ochranu uživatele před padajícími předměty a před zraněním mozku a zlomeninami lebečními, které z toho mohou vyplývat, vhodný také pro použití při „velmi nízkých teplotách“ až do -30 °C.

#### Důležitá informace:

- Přílba je vyrobena tak, aby pohltila energii nárazu prostřednictvím svého zničení nebo částečného poškození skořepiny a/nebo tlumičích systému: Po nárazu proveďte výměnu přílby, i když její poškození není viditelné.
- neprovádějte změny na přílbě a neaplikujte na ni laky, rozpouštědla ani nálepky odlišné od těch, které byly dodány výrobcem,
- neaplikujte na přílbu neoriginální příslušenství a nepostupujte při aplikaci příslušenství jinak, než je doporučeno výrobcem.

### Upozornění: Tyto přílby nejsou homologovány pro motocyklistické použití!

Obr. 2 - Terminologie a základní materiály jednotlivých součástí: (A) Skořepina, (B) Tlumicí systém, (C) Podbradní řemínek, (D) Systém pro nastavení velikosti, (E) Boční pásky (F) Klip pro čelní lampu, (G) Pojistný kroužek, (H) Ochranná vložka, (H1) Vložka se závitem, (H2) Otvory.

Pro dosažení vhodné ochrany:

- nasadte si přílbu a nastavte velikost pootočením zadního seřizovacího kolečka až do dosažení požadovaného napnutí (obr. 3),
- zapněte si podbradní řemínek (C) zasunutím jedné spony do druhé, dokud neuslyšíte cvaknutí potvrzující zajištění (obr. 4); zkontrolujte zajištění spony potáhnutím řemínku a nastavte délku tak, aby byla přílba řádně upevněna na vaší hlavě,
- nastavte boční pásky (E), a to tak, že posouváním pásků sponou najdete požadovanou polohu (obr. 5).

**Upozornění: Přílba musí dokonale přiléhat k hlavě, nesmí se pohybovat dopředu, dozadu ani do stran a musí se vždy nosit zapnutá! (obr. 6).**

**Způsob otevření podbradního řemínku (obr. 7).**

V případě nebezpečí pojistný kroužek (G) zajišťuje rozepnutí podbradního řemínku (C) při zátěži v rozsahu od 150 do 250 N (15-25 kg).

**Obr. 9 - Příklady nesprávného a nebezpečného použití.**

**Obr. 10 - Nezavěšujte přílbu za systém nastavení velikosti.**

**Obr. 11 - Správné upevnění čelní lampy.**

**8.1 – Volitelné příslušenství**

Prostředek MOUSE WORK byl uzpůsoben pro aplikaci sluchátek 999.SET.001 prostřednictvím upevňovací sady 997.051 (obr. 12) a obličejového štítu 997.056 (obr. 13).

**Způsob aplikace:**

- sluchátka:

- a) provrtejte skořepinu (A) vrtákem  $\varnothing$  3 mm; poloha 2 otvorů je vyznačena uvnitř skořepiny (obr. 14),
- b) přišroubujte upevňovací sadu 997.051 ke skořepině (obr. 15),
- c) zasuňte sluchátka do upevňovací sady prostřednictvím bajonetového úchyty (obr. 16).

- obličejový štít:

- a) odmontujte ochrannou vložku (H) ze skořepiny,
- b) zacvakněte vodící prvky (L) do otvorů ve skořepině (H2); zkontrolujte, zda jsou vodící prvky umístěny podle obr. 17,
- c) nasadte obličejový štít (M) do vodících prvků (L) – obr. 18,
- d) zašroubujte 2 upevňovací kotoučky (N) prostřednictvím šroubů (O) – obr. 19.

**Obr. 20 – MOUSE WORK vybavený příslušenstvím**

**9 – KONTROLY PŘED POUŽITÍM A PO POUŽITÍ**

Zkontrolujte a ujistěte se, že:

- Skořepina (A) není zdeformovaná a nevykazuje známky prasklin a opotřebení,
- na textilních součástech nejsou viditelné známky opotřebení, pořezání nebo poškozené švy,
- systémy nastavení velikosti (D) a zajištění (C a E) fungují v souladu s popisem na pictogramech 3, 4 a 5,
- je vhodný pro zamýšlené použití.

### **10 – CERTIFIKACE**

Tento prostředek byl certifikován akreditovanou institucí č. 0497 – CSI S.p.A. V.le Lombardia, 20 20021 Milano, Itálie

Odkaz na text: ITALSK

**CS**  
**DA**  
**DE**  
**EL**  
**EN**  
**ES**  
**FI**  
**FR**  
**IT**  
**NL**  
**PT**  
**SV**

## 1 – GENERELLE INFORMATIONER

A) Oplysningerne givet af fabrikanten (herefter: oplysninger) skal læses og forstås fuldt ud af brugeren, inden produktet tages i brug. **Advarsel:** oplysningerne vedrørende beskrivelsen af egenskaberne, ydelserne, monteringen, afmonteringen, vedligeholdelsen, opbevaringen, rengøring, osv. af produktet skal ikke, heller ikke selvom de indeholder visse anvendelsesforslag, betragtes som en brugsvejledning der kan anvendes i faktiske situationer (på samme måde som en bils instruktionshåndbog ikke lærer dig at køre den, og ikke erstatter en køreskole). **Advarsel:** klatring på klipper eller is, nedstigning med dobbelt reb, via ferrata-klatring, huleklatring, alpint skiløb, canyoning, udforskning, redningsaktioner, træklating og arbejde i højden er alle højrisiko-aktiviteter, der kan forårsage ulykker, også med dødelig udgang. Hvis I ikke er i stand til eller ikke ønsker at påtage jer disse risici og dette ansvar, bør I undlade at anvende dette produkt, og holde jer fra at udøve sådanne aktiviteter. I alene påtager jer risici og ansvar for enhver form for skade, kvæstelse eller dødsfald der kan forårsages på jer selv eller tredje parter under disse aktiviteter og ved brugen af alle vores produkter, uanset hvilken type der er tale om. Lær at anvende dette produkt og sørg for at have forstået fuldt ud, hvordan det fungerer samt dets begrænsninger. Undgå at løbe nogen risiko i tilfælde af tvivl, spørg hellere. Husk at:

**- dette produkt kun må bruges af trænede og kompetente personer. I modsat fald skal brugeren konstant overvåges og kontrolleres af trænede og kompetente personer, der skal garantere hans/hendes sikkerhed.**

- I er personligt ansvarlige for at lære dette produkt at kende, og lære at anvende det samt de nødvendige sikkerhedsforanstaltninger.

B) Før og efter brug skal man foretage alle de eftersyn, der er beskrevet i de specifikke oplysninger, som hører til hvert produkt, og man skal især sikre sig, at produktet er:

- i optimal stand og fungerer korrekt.

- at det passer til det, man vil bruge det til. Det er brugerens ansvar at anvende dette produkt korrekt. det er kun tilladt at anvende teknikker som er vist uden overstregning; enhver anden brug er forbudt: risiko for dødsfald!

og opbevare de tilhørende "kontrolskemaer", hvor resultaterne af de udførte eftersyn registreres.

C) Hvis I er det mindste i tvivl om produktets sikkerhedstilstand og effektivitet, skal det omgående udskiftes. Brug ikke produktet igen efter et fald, idet indvendige brud eller usynlige deformationer kan nedsætte dets modstandsdygtighed væsentligt. Forkert brug, mekanisk deformation, tab af udstyret fra stor højde, slid, kemisk kontamination, udsættelse for varme over de normale klimaforhold (produkter helt i metal:  $-30/+100^{\circ}\text{C}$  – produkter med en tekstildel:  $-30/+50^{\circ}\text{C}$ ) er nogle eksempler på andre årsager, som kan reducere, begrænse og endda afslutte produktets levetid.

Jeres liv afhænger af, at udstyret altid fungerer som det skal, (det tilrådes på det kraftigste kun at anvende udstyret til personlig brug) og af dets historie (brug, opbevaring, eftersyn, osv.).

D) Produktet kan bruges kombineret med personlige værnemidler, som er i overensstemmelse med direktivet 89/686/EØF, når de er kompatible med de tilhørende produktoplysninger. Når man anvender to eller flere produkter sammen, skal brugsanvisningerne for dem alle læses grundigt.

E) Forankringspunktets placering er afgørende for sikkerheden ved bremsning af faldet: vurder nøje den frie højde under brugeren, den mulige faldhøjde, rebets udstrækning pga. tilstedeværelsen af en energiabsorberingsmekanisme, brugerens statur og "pendul"-effekten, for at undgå eventuelle hindringer (f.eks. jorden, materialets gnidning mod klippen, osv.).

F) Styrken af naturlige og menneskeskabte forankringspunkter i klippen kan ikke garanteres på forhånd, og det er derfor tvingende nødvendigt, at brugeren foretager en

kritisk vurdering for at sikre en tilstrækkelig beskyttelse.

G) Det er strengt forbudt at ændre og/eller reparere produktet: producenten påtager sig intet ansvar for skader, kvæstelser eller dødsfald forårsaget af: forkert brug, ændringer af produktet, reparationer foretaget af ikke-autoriserede personer eller brug af uoriginale reservedele.

H) Under transporten skal man undgå at produktet udsættes for UV-stråler og varmekilder, kontakt med kemiske reagenser eller andre ætsende stoffer. Beskyt det på en passende måde mod spidse eller skærende genstande. **Advarsel:** efterlad aldrig jeres udstyr i en bil udsat for sollys!

I) For jeres egen sikkerheds skyld skal I også kontrollere, at det solgte produkt er: helt, i den originale emballage og forsynet med de relevante oplysninger. For produkter som sælges i andre lande end den oprindelige destination, har forhandleren pligt til at levere en oversættelse af disse oplysninger.

L) Dette produkt er afprøvet/efterset et for et i henhold til procedurerne beskrevet i kvalitetskontrollsystemet, der i overensstemmelse med standarden UNI EN ISO 9001. Dens enkelte værnemidler er certificeret af et akkrediteret certificeringsorgan, som er anført i de specifikke produktinformationer.

**Advarsel: laboratorietests, afprøvninger, oplysninger og standarder kan ikke altid genskabe den praktiske brug, hvorfor de resultater som opnås under produktets reelle anvendelsesbetingelser i det naturlige miljø kan være væsentligt anderledes. De bedste oplysninger opnås ved konstant brug under opsyn af kompetente og trænede instruktører.**

## 2 – ARBEJDE I HØJDEN

### Yderligere oplysninger vedrørende faldsikringssystemer

For at sikre sig mod fald højt oppe fra er det afgørende at:

- foretage en vurdering af risici og sikre sig, at hele sikkerhedssystemet, hvor denne anordning kun udgør én komponent, er pålideligt og sikkert,
- klargøre en redningsplan for at kunne håndtere eventuelle nødsituationer, der kan opstå under udstyrets anvendelse,
- sikre sig, at arbejdet udføres på en måde, så højden og risikoen for fald mindskes.
- sikre, at faldsikringssystemerne er i overensstemmelse med standarden EN 363, især at:
- forankringspunktet er i overensstemmelse med standarden EN 795, og at det garanterer en modstandskraft på mindst 12 kN, samt at det helst er placeret over brugeren.
- de anvendte komponenter er passende, og at de er certificeret i henhold til standarderne vedrørende arbejdet i højden, som man ønsker at udføre.

**Vigtigt:** i et faldsikringssystem er det obligatorisk at anvende en helkropssele, der er i overensstemmelse med de gældende standarder.

## 3 – VEDLIGEHOLDELSE OG OPBEVARING

Vedligeholdelsen af dette produkt kræver:

- Rengøring: når det er nødvendigt; skyl produktet ofte med lunken vand fra vandhanen (maks. 40° C), eventuelt tilsat et mildt vaskemiddel. Skyl det, centrifuger det ikke, og lad det tørre i skyggen og langt fra direkte varmekilder.

- Desinficering om nødvendigt: læg produktet i blød en time i lunken vand, hvor der er tilsat en desinficeringsvæske, skyl efter med vand fra hanen, tør og smør det. Undlad at sterilisere stofprodukter i autoklave.

- Smøring (kun for metalprodukter): smør hyppigt de bevægelige dele med en silikonebaseret olie. Undgå at olien kommer i kontakt med tekstildelene. Dette skal gøres efter rengøring og fuldstændig tørring.

Opbevaring: efter rengøring, tørring og smøring, lægges udstyret i adskilt stand på et

CS

DA

DE

EL

EN

ES

FI

FR

IT

NL

PT

RU

SV

tørt (relativ fugtighed 40-90%), køligt (temperatur 5-40° C) og mørkt sted (undgå UV-stråling), der er kemisk neutralt (undgå absolut salte og/eller sure omgivelser), langt fra skarpe vinkler, varmekilder, fugtighed, ætsende stoffer eller andre skadelige forhold.

**Opbevar ikke dette produkt i våd tilstand!**

#### **4 – PERIODISKE EFTERSYN**

Vi anbefaler stærkt at eftersyn før og efter brug, som anført i de specifikke produktoplysninger, udføres af en fagmand. Med forbehold for strengere lovkrav anbefaler vi, at der udføres et grundigt produkt eftersyn mindst en gang om året af en uddannet fagmand. Resultaterne af det periodiske eftersyn skal registreres på produktets kontrolskema. Det er nødvendigt at klargøre et kontrolskema for hver komponent, delsystem og system (der vises et eksempel på et kontrolskema). De periodiske eftersyn skal også kontrollere, at mærkaterne på produktet er læselige.

#### **5 – PRODUKTETS HOLDBARHED**

Læs omhyggeligt punkt 1C. Metaludstyrets levetid er teoretisk ubegrænset, mens levetiden for tekstiler og plastik er 10 år fra produktionsdatoen, på betingelse af at: vedligeholdelse og opbevaring sker som beskrevet i punkt 3, at der ved eftersyn før og efter brug samt ved periodiske kontroller ikke viser sig funktionsfejl, deformationer, slid osv., og at produktet anvendes korrekt uden at overskride ¼ af den markerede belastning. Der ikke anvendes gammelt udstyr (f.eks. hvis udløbsdato er overskredet, uden kontrolskema med opdaterede registreringer, ikke i overensstemmelse med gældende standarder, ikke egnet eller ikke kompatibel med de aktuelle teknikker, osv.). Smid gammelt, deformeret, slidt udstyr, eller udstyr der ikke fungerer korrekt, væk, og sørg for at ødelægge det således at enhver fremtidig brug forhindres.

#### **6 – LOVKRAV**

Arbejds-, sports-, og professionelle aktiviteter er ofte reguleret af specifikke nationale love, der kan sætte grænser og/eller fastsætte krav for brug af personlige værnemidler og til klargøring af de sikkerhedssystemer, som de personlige værnemidler er en del af. Det er brugerens og/eller instruktørens ansvar at kende og anvende disse love, der i nogle tilfælde kan fastlægge andre forpligtelser, end de her anførte.

#### **7 – GARANTI**

Producenten garanterer, at de leverede produkter er i overensstemmelse med de beskrevne egenskaber. Garantien for fejl og mangler dækker udelukkende fremstillingsfejl og råvarer: den omfatter ikke normalt slid, rust, skader der skyldes utilsigtet brug og/eller brug i konkurrencer, forkert vedligeholdelse, transport, opbevaring og opmagasinering, osv. Garantien bortfalder omgående, såfremt der udføres ændringer på produktet, eller det manipuleres. Varigheden svarer til den lovpligtige garanti i landet, hvor produktet er blevet solgt (maksimalt 3 år). Den løber fra den dato, hvor producenten solgte produktet. Når denne periode er udløbet, kan der ikke rejses nogen krav mod producenten. Enhver anmodning om reparation eller udskiftning under garantien skal ledsages af et købsbevis. Såfremt defekten anerkendes, forpligter producenten sig til at reparere eller, efter eget valg, at bytte produktet eller refundere beløbet. Producentens ansvar kan under ingen omstændigheder overstige produktets købspris.

#### **8 – SÆRLIGE INFORMATIONER**

**MOUSE WORK** (fig. 1) er et personligt værnemiddel i kategori II (Direktiv 89/686/EØF), certificeret i henhold til standarden EN 397:2012+A1:2012, hovedsagligt beregnet til at beskytte brugeren mod faldende genstande og mod hjerneskrader og kraniebrud, som de kan medføre. Produktet er også egnet til anvendelse ved "meget lave temperaturer" på ned til - 30°C.

#### **Vigtigt:**

- Hjelmen er designet til at absorbere energien af et stød gennem ødelæggelse eller delvis beskadigelse af skallen og/eller indsatsen: Udskift hjelmen, også selvom skaden ikke er synlig.



- Ændr ikke hjelmen eller påfør hjelmen andre belægninger, opløsningsmidler eller klæbemærker end dem, der leveres af producenten.
- Anvend ikke uoriginalt tilbehør eller på anden måde, end den der anbefales af producenten.

**Advarsel: Disse hjelme er ikke godkendt til brug ved motorcykelkørsel!**

Fig. 2 - Terminologi og delenes vigtigste materialer: (A) Skal, (B) Indsats, (C) Hagerem, (D) System til størrelsesregulering, (E) Sidestropper, (F) Lygteholder, (G) Sikkerhedsring, (H) Beskyttelsesindsats (H1), Gevindskåren indsats (H2) Huller.

For en opnå en passende beskyttelse:

- Tag hjelmen på og indstil størrelsen ved at dreje på det bagerste hjul (D) indtil den sidder passende stramt (fig. 3).
- Spænd hageremmen (C) ved at indsætte det ene spænde i det andet indtil det låser med et klik (fig. 4); træk i remmen for at kontrollere at spændet er låst og indstil længden indtil hjelmen sidder solidt fast på hovedet..
- Indstil sideremmen (E) ved at føre dem gennem spændet indtil den ønskede stilling findes (fig. 5).

**Advarsel: Hjelmen skal altid sidde perfekt på hovedet, den må ikke bevæge sig hverken fremad, tilbage eller til siderne, og den skal altid være spændt! (fig. 6).**

Åbning af hageremmen (fig. 7).

I tilfælde af fare sikrer sikkerhedsringen (G), at hageremmen (C) åbnes ved en belastning på mellem 150 og 250 N (15-25 kg):

Fig. 9 – Eksempler på forkert og farlig brug.

Fig. 10 - Hæng ikke hjelmen i systemet til størrelsesindstilling.

Fig. 11 – Korrekt fastgørelse af pandelampen

**8.1 – Ekstra tilbehør**

MOUSE WORK er klargjort til at kunne montere høreværnene 999.SET.001 vha. fastgøringssættet 997.051 (fig. 12) og visiret 997.056 (fig. 13).

Montering:

- Høreværn:
  - a) Lav et hul i skallen (A) med et 3 mm bor; de to hullers position er vist indvendigt i skallen (fig. 14).
  - b) Skru fastgøringssættet 997.051 fast på skallen (fig. 15).
  - c) Indsæt høreværnene i fastgøringssættet vha. bajonetmonteringen (fig. 16).
- Visir:
  - a) Fjern beskyttelsesindsatsen (H) fra skallen.
  - b) Påsæt føringerne (L) i hullerne i skallen (H2); kontrollér at føringerne sidder som vist på fig. 17.
  - c) Sæt visiret (M) på føringerne (L) – fig. 18.
  - d) Skru de 2 fastgøringsskiver (N) på med skrueene (O) – fig 19.

Fig. 20 – MOUSE WORK med alt tilbehør.

**9 – EFTERSYN FØR OG EFTER BRUG**

Kontrollér og sørg for at:

- Skallen (A) ikke er deformeret og ikke viser tegn på revner eller slid.
- Tekstildelene ikke viser tegn på slid, snit eller remme som er i stykker.
- Systemerne til størrelsesindstilling (D) og fastgørelse (C og E) fungerer som beskrevet på piktogrammerne 3, 4 og 5,
- Hjelmen egner sig til den ønskede anvendelse.

**10 – CERTIFICERING**

Dette udstyr er certificeret af notificeret akkrediteret organ nr. 0497 – CSI S.p.A. V.le Lombardia, 20 20021 Bollate – Milano, Italien

CS  
DA  
DE  
EL  
EN  
ES  
FI  
FR  
IT  
NL  
PT  
RU  
SV

## 1 - ALLGEMEINE INFORMATIONEN

A) Die vom Hersteller gelieferten Informationen (nachstehend Informationen) müssen vom Anwender vor dem Einsatz des Produkts gelesen und gut verstanden werden. **Achtung:** Die Informationen betreffen die Beschreibung der Eigenschaften, der Leistungen, der Montage, des Abbaus, der Instandhaltung, der Aufbewahrung, der Desinfektion usw. des Produkts. Auch wenn sie einige Anwendungshinweise enthalten dürfen sie unter realen Umständen nicht als tatsächliche Bedienungsanleitung betrachtet werden (so wie die Betriebs- und Wartungsanleitung eines Autos einem nicht das Fahren beibringt und keine Fahrschule ersetzen kann). **Achtung:** Bergsteigen, Abseilen, Klettersteige, Höhlenforschung, Ski-Bergwandern, Canyoning, Erkundung, Rettungsdienst, Tree-Climbing, Arbeiten in der Höhe sind alles sehr gefährliche Aktivitäten, die Unfälle auch mit tödlichem Ausgang verursachen können. Wenn Sie nicht in der Lage oder Willens sind, diese Verantwortung zu tragen, sollten Sie dieses Produkt nicht benutzen und sich vom Betreiben dieser Aktivitäten enthalten. Nur Sie allein übernehmen voll und ganz alle Risiken und Verantwortung für Schäden, Verletzungen oder Tod, der Ihnen oder Dritten durch die Ausübung dieser Aktivitäten und durch den Gebrauch jedes unserer Produkte widerfahren kann, egal um welchen Typ es sich handelt. Lernen Sie den Einsatz dieses Produkts und vergewissern Sie sich, dass Sie seine Funktion und seine Einschränkungen vollkommen verstanden haben, im Zweifelsfall riskieren Sie nichts, sondern fragen Sie nach. Denken Sie daran:

- **Dieses Produkt darf nur von vorbereiteten und sachkundigen Personen verwendet werden, anderweitig muss der Anwender konstant von vorbereiteten und sachkundigen Personen überwacht werden, die dessen sichere Anwendung gewährleisten müssen**

- Sie sind persönlich dafür verantwortlich, dieses Produkt zu kennen und dessen Anwendung sowie die Sicherheitsmaßnahmen zu erlernen.

B) Vor dem Gebrauch alle Kontrollen durchführen, die in den spezifischen Informationen jedes Produkts beschrieben sind. Stellen Sie vor allem sicher, dass das Produkt:

- in optimalem Zustand ist und dass es richtig funktioniert,

- es für den gedachten Einsatz geeignet ist. Es unterliegt der Verantwortung des Anwenders, dieses Produkt korrekt zu verwenden: **Es sind nur die Techniken zulässig, die nicht durchgestrichen sind, jeder andere Einsatz ist verboten: Lebensgefahr!**

Bewahren Sie die entsprechende Record-Tabelle mit den aufgezeichneten Kontrollergebnissen auf.

C) Wenn Sie auch nur den geringsten Zweifel an den Sicherheitsbedingungen und der Wirksamkeit des Produkts haben, ersetzen Sie es umgehend. Benutzen Sie das Produkt nicht mehr nach einem Absturz, da interne Brüche oder nicht sichtbare Beschädigungen die Widerstandskraft erheblich beeinträchtigen können. Der unsachgemäße Gebrauch, die mechanische Verformung, ein Herunterfallen der Ausrüstungen aus der Höhe, Verschleiß, chemische Kontamination, Wärmeeinwirkung über die normalen klimatischen Bedingungen hinaus (nur bei metallischen Produkten:  $-30/+100^{\circ}\text{C}$  – Produkte mit textilen Komponenten:  $-30/+50^{\circ}\text{C}$ ), sind einige Beispiele, die die Lebensdauer des Produkts verkürzen, einschränken und sogar aufheben können.

Ihr Leben hängt von Ihrer Ausrüstung ab (es wird dringend empfohlen, die Ausrüstung nur für den persönlichen Gebrauch zu verwenden) und von deren Geschichte (Gebrauch, Lagerung, Kontrollen usw.).

D) Dieses Produkt kann in Verbindung mit persönlichen Schutzausrüstungen nach der Richtlinie 89/686/EWG verwendet werden, wenn dies mit den entsprechenden Produktinformationen kompatibel ist. Wenn Sie zwei (oder mehr) Produkte kombinieren wollen, lesen Sie sorgfältig die Gebrauchsanleitungen beider durch.

E) Die Position des Anschlagpunkts ist von grundlegender Wichtigkeit für die Sicherheit bei einem Sturz im freien Fall: bewerten Sie sorgfältig die Höhe unter dem Anwender, die potentielle Fallhöhe, die Seilverlängerung bei Präsenz eines Aufpralldämpfers, die Statur des Anwenders und den Pendel-Effekt, um jedes mögliche Hindernis zu vermeiden (z.B. den Boden, das Reiben des Materials am Felsen usw.).

F) Die Festigkeit sowohl natürlichen als auch der im Fels befestigten Ankerstellen ist nicht

immer gewährleistet, weshalb zuvor das kritische Urteil eines Anwenders erforderlich ist, um einen angemessenen Schutz zu sichern.

G) Es ist strengstens verboten, das Produkt zu verändern und/oder zu reparieren: Der Hersteller haftet nicht für Schäden, Verletzungen oder Tod, die verursacht werden durch: unsachgemäßen Einsatz, manipulierte Produkte, Reparaturen von autorisiertem Personal oder dem Einsatz von nicht Original-Ersatzteilen.

H) Beim Transport die Einwirkung von UV-Strahlen und Wärmequellen auf das Produkt, den Kontakt mit chemischen Mitteln oder anderen korrosiven Substanzen vermeiden. Schützen Sie das Produkt angemessen vor spitzen oder scharfen Teilen. **Achtung:** Lassen Sie Ihre Ausrüstung niemals in Autos liegen, die in der prallen Sonne stehen!

I) Für Ihre Sicherheit prüfen Sie, dass Ihnen das Produkt wie folgt verkauft wurde: unversehrt, in der Originalverpackung und mit den entsprechenden Informationen. Für Produkte, die in andere Länder als die ursprünglichen Bestimmungsländer verkauft werden, ist der Händler verpflichtet, diese Informationen zu prüfen und die Übersetzung derselben zu liefern.

L) Dieser Produkt wurde Stück für Stück abgenommen/geprüft, in Übereinstimmung mit den Verfahren des nach UNI EN ISO 9001 zertifizierten Qualitätssystems. Die persönlichen Schutzausrüstungen werden von einer benannten Stelle zertifiziert, die in den spezifischen **Achtung: Trotz aller Anstrengungen schaffen es die Labortests, die Abnahmeprüfungen, die Informationen und Normen nicht immer, die Praxis wiederzugeben, weshalb die Resultate, die bei tatsächlichen Einsatzbedingungen des Produkts in der natürlichen Umgebung erhalten werden, manchmal auch beachtlich hiervon abweichen können. Die besten Anleitungen sind die ständige Gebrauchspraxis unter der Aufsicht kompetenter und geschulter Lehrer.**

## 2 – ARBEITEN IN DER HÖHE

### Zusatzinformationen für Sicherheitssysteme zum Schutz vor Sturz aus der Höhe

Für die Sicherheit zum Schutz vor Stürzen aus der Höhe ist es wesentlich:

- eine Risikoeinschätzung vorzunehmen und dass Sie sicherstellen, dass das gesamte Sicherheitssystem, dessen Bestandteil diese Vorrichtung nur ist, zuverlässig und sicher ist,
- Einen Notfallplan vorzubereiten, um eventuell auftretende Notfälle zu beheben, die bei dem Gebrauch der Vorrichtung eintreten können,
- Sicherzustellen, dass die Arbeit so ausgeführt wird, dass die möglichen Stürze und deren Höhe auf ein Mindestmaß reduziert werden.
- Sicherzustellen, dass die Absturzschutzsysteme der EN 363 entsprechen und dass insbesondere:
  - der Anschlagpunkt der EN 795 entspricht, einen Mindestwiderstand von 12 kN garantiert und vorzugsweise oberhalb des Anwenders positioniert ist,
  - die benutzten Komponenten geeignet und nach den Normen für Arbeiten in der Höhe zertifiziert sind die ausgeführt werden sollen.

**Wichtig:** Bei einem Absturzschutzsystem muss unbedingt ein Ganzkörper-Auffanggurt nach den einschlägigen Vorschriften verwendet werden.

## 3 – INSTANDHALTUNG UND LAGERUNG

Die Instandhaltung dieses Produkts sieht vor:

- Reinigung: Wenn notwendig, das Produkt häufig mit lauwarmem Trinkwasser reinigen (max. 40°C), ggf. ein mildes Reinigungsmittel zufügen. Es anspülen, nicht schleudern und im Schatten und entfernt von direkten Wärmequellen trocknen lassen,
- Wenn eine Desinfektion erforderlich ist: Das Produkt eine Stunde in lauwarmes Wasser legen, das mit einem Desinfektionsmittel versetzt wurde, dann mit Trinkwasser abspülen, trocknen und schmieren. Bei Textilprodukten nicht im Autoklav sterilisieren,
- Schmierung (nur bei metallischen Produkten) Die beweglichen Teile häufig mit Öl auf Silikonbasis schmieren. Die Textilteile nicht mit dem Öl in Berührung bringen. Schmierer, wenn die Teile gereinigt und komplett getrocknet sind.

Lagerung: Nach dem Reinigen, Trocknen und Schmieren die Ausrüstungsgegenstände trocken (rel. Luftfeuchte 40-90%), kühl (Temperatur 5-40°C) und vor Sonnenlicht geschützt lagern (UV-Strahlung vermeiden), an einem chemisch neutralen Ort

CS  
DA  
DE  
EL  
EN  
ES  
FI  
FR  
IT  
NL  
PT  
RU  
SV

(unbedingt salzhaltige bzw. saure Umgebungen vermeiden), entfernt von spitzen Kanten, Wärmequellen, Feuchtigkeit, korrosiven Substanzen oder anderen möglichen negativen Einflüssen aufbewahren. **Dieses Produkt nicht nass lagern!**

#### **4 – REGELMÄSSIGE KONTROLLEN**

Wir empfehlen eindringlich, die Kontrollen vor und nach dem Gebrauch, die in den spezifischen Produktanleitungen genannt sind, von einer fachkundigen Person ausführen zu lassen. Vorbehaltlich strengerer gesetzlicher Auflagen empfehlen wir mindestens ein Mal im Jahr eine gründliche Kontrolle des Produkts durch eine sachkundige geschulte und vom Hersteller befugte Person. Die Resultate der regelmäßigen Kontrollen müssen auf der Kontrollkarte des Produkts vermerkt werden. Für jede Komponente, jedes System und Teilsystem ist eine eigene Kontrollkarte erforderlich (es wird das Beispiel einer Kontrollkarte gezeigt). Die regelmäßigen Kontrollen müssen auch die Lesbarkeit der Produktmarkierungen prüfen.

#### **5 - STANDZEIT DES PRODUKTS**

Sorgfältig Punkt 1C lesen. Die theoretische Lebensdauer der metallischen Vorrichtungen ist unbegrenzt, während die der textilen Produkte und der Kunststoffprodukte auf 10 Jahre ab Produktionsdatum begrenzt ist, vorausgesetzt, dass: die Instandhaltung und Lagerung so ausgeführt werden, wie unter Punkt 3 beschrieben, die Kontrollen vor und nach dem Gebrauch sowie die regelmäßigen Überprüfungen keine Funktionsstörungen, Verformungen, Verschleiß usw. aufzeigen und dass das Produkt korrekt eingesetzt wird, wobei ¼ der markierten Last nicht überschritten werden darf. Keine veralteten Vorrichtungen verwenden (z.B. bei Überschreiten der Standzeit, die keine Record-Tabelle mit der Eintragung der Kontrollen aufweisen, die nicht den geltenden Auflagen entsprechen, nicht mit den aktuellen Techniken kompatibel oder für diese geeignet sind usw.). Veraltete, verformte oder verschleißte usw. Vorrichtungen beseitigen und diese dabei zerstören, um eine mögliche zukünftige Verwendung zu vermeiden.

#### **6 – GESETZLICHE AUFLAGEN**

Arbeit, Sport und berufliche Tätigkeiten werden häufig von einschlägigen Landesgesetzen geregelt, die Einschränkungen nach sich ziehen können bzw. das Tragen von PSA und die Vorbereitung von Sicherheitssystemen verlangen, deren Bestandteile die PSA sind. Es obliegt dem Anwender bzw. den Lehrern, diese Gesetze zu kennen und anzuwenden, die in einigen Fällen andere Vorschriften umfassen, als in diesen Informationen beschrieben.

#### **7 – GARANTIE**

Der Hersteller garantiert die Konformität der gelieferten Produkte mit den vereinbarten Merkmalen. Die Mängelgarantie ist auf die Fabrikationsfehler und Rohstoffmängel begrenzt: Sie umfasst nicht den normalen Verschleiß, Rosten, Schäden durch unsachgemäßen Gebrauch bzw. Verwendung bei Wettkämpfen, durch unsachgemäße Instandhaltung, Transport, Aufbewahrung oder Lagerung usw. Die Garantie verfällt bei Änderungen oder Manipulationen des Produkts. Die Standzeit entspricht der gesetzlichen Garantie in dem Land, in dem das Produkt verkauft wurde (maximal 3 Jahre), ab dem Verkaufsdatum durch den Hersteller. Nach Ablauf dieser Frist können gegenüber dem Hersteller keine Ansprüche mehr geltend gemacht werden. Jede Anfrage einer Reparatur oder eines Auswechslens im Rahmen der Garantie muss vom Kaufbeleg begleitet werden. Wenn der Defekt anerkannt wird, dann verpflichtet sich der Hersteller zur Reparatur oder nach ihrem Dafürhalten zum Auswechslen oder zur Geldrückgabe des Produkts. Die Haftung des Herstellers geht in keinem Fall über den Rechnungspreis des Produkts hinaus.

#### **8 – SPEZIFISCHE INFORMATIONEN**

**MOUSE WORK** (Abb. 1) ist eine persönliche Schutzausrüstung der Klasse II (Richtlinie 89/686/EWG), zertifiziert nach EN 397:2012+A1:2012 und ist vor allem zum Schutz des Anwenders vor fallenden Gegenständen und vor daraus resultierenden Gehirnverletzungen und Schädelbrüchen bestimmt und kann auch bei "sehr niedrigen Temperaturen" bis -30°C verwendet werden.

#### **Wichtig:**

- der Helm ist so gebaut, dass er die Energie, welche von einem Schlag kommt, durch Verformung oder Zerstörung der Helmschale und/ oder Bänderung absorbiert: den Helm auswechseln, auch wenn keine sichtbaren Schäden vorhanden sind.

- Keine Veränderungen am Helm durchführen oder Farben, Lacke und Aufkleber welche nicht vom Hersteller geliefert wurden aufbringen,
- Keine Zubehöerteile anbringen, die nicht vom Hersteller geliefert wurden oder anders befestigen, als vom Hersteller empfohlen.

**Achtung: Diese Helme sind nicht als Schutzhelme für Motorradfahrer zugelassen!**

Abb. 2 – Terminologie und wichtigste Materialien der Teile: (A) Helmschale, (B) Bänderung, (C) Kinnriemen, (D) Regulierungssystem der Helmgröße, (E) seitliche Bänder (F) Lampenhalter, (G) Sicherheitsring, (H) Schutzeinsatz (H1), Gewindeeinsatz, (H2) Löcher. Für einen angemessenen Schutz:

- Helm aufsetzen und das hintere Einstellrad (D) drehen, bis der gewünschte Sitz erreicht wird (Abb. 3),
- Den Kinnriemen (C) schließen und dabei eine Schnalle in die andere stecken, bis diese einrasten (Abb. 4); den Riemen ziehen um sicherzustellen, dass die Schnalle blockiert ist und dann die Länge einstellen, bis der Helm fest auf Ihrem Kopf sitzt,
- Die seitlichen Bänder durch die Schnalle ziehen, bis die gewünschte Position gefunden wird (Abb. 5).

**Achtung: Der Helm muss perfekt auf dem Kopf aufliegen, er darf sich weder nach hinten, noch nach vorne oder seitlich bewegen und muss immer verschlossen getragen werden! (Abb. 6).**

Öffnen des Kinnriemens (Abb. 7).

Bei Gefahr garantiert der Sicherheitsring (G) das Öffnen des Kinnriemens (C) bei einer Last zwischen 150 und 250 N (15-25 kg).

Abb. 9 – Beispiele für falsche und gefährliche Benutzung.

Abb. 10 – Den Helm nicht am regulierbaren Kopfband aufhängen.

Abb. 11 – Richtige Anbringung der Stirnlampe.

8.1 – Wahlfreies Zubehör

MOUSE WORK ist für die Anbringung vom Gehörschutz 999.SET.001 mit einem Befestigungsbausatz 997.051 (Abb. 12) und dem Visier 997.056 (Abb. 13) vorgesehen.

Anwendungshinweise:-

- Gehörschutz:
  - a) Die Helmschale (A) mit einem Bohrer  $\varnothing$  3 mm durchbohren. Die Position der 2 Löcher ist auf der Innenseite der Helmschale angezeigt (Abb. 14),
  - b) Den Befestigungsbausatz 997.051 an der Helmschale festschrauben (Abb. 15),
  - c) Den Gehörschutz mit dem Bajonettanschluss in den Befestigungsbausatz einsetzen (Abb. 16).
- Visier:
  - a) Die Schutzeinsatz (H) aus der Schale entfernen,
  - b) die Führungen (L) in den Löchern des Helms (H2) einstecken und prüfen, dass die Führungen so positioniert sind, wie in Abb. 17 zu sehen,
  - c) Das Visier (M) auf den Führungen (L) anbringen – Abb. 18,
  - d) Die 2 Befestigungsscheiben (N) mit den Schrauben (O) anschrauben – Abb. 19.

Abb. 20 – MOUSE WORK komplett mit Zubehör.

**9 – KONTROLLEN VOR UND NACH DEM GEBRAUCH**

Kontrollieren und sicherstellen dass:

- die Helmschale (A) nicht verformt ist und keinerlei Risse oder Abnutzungserscheinungen aufweist,
- die textilen Teile keine Abnutzungserscheinungen, Schnitte oder kaputte Nähte aufweisen,
- die Regulierungssysteme der Helmgröße (D) und die Verschlüsse (C und E) so funktionieren, wie in den Abbildungen 3, 4 und 5 gezeigt wird,
- der Helm für den vorgesehenen Verwendungszweck geeignet ist

**10 – ZERTIFIZIERUNG**

Diese Ausrüstung wurde von der benannten Stelle Nr. 0497 – CSI S.p.A. V.le Lombardia, 20 20021 Bollate – Mailand (Italien) zertifiziert.

Referenztext: ITALIENISCH

## 1 - ΓΕΝΙΚΕΣ ΠΛΗΡΟΦΟΡΙΕΣ

A) Οι πληροφορίες που χορηγούνται από τον κατασκευαστή (που στην συνέχεια θα αναφέρονται ως πληροφορίες) θα πρέπει να αναγνωστούν και να γίνουν κατανοητές από τον χρήστη πριν από την χρήση του προϊόντος. **Προσοχή:** οι πληροφορίες αφορούν την περιγραφή των χαρακτηριστικών, των προδιαγραφών της συναρμολόγησης, της αποσυναρμολόγησης, της συντήρησης, της διατήρησης, της απολύμανσης κλπ του προϊόντος, ακόμα και αν εμπειρικούς κάποιες προτάσεις χρήσης δεν θα πρέπει να θεωρούνται ένα εγχειρίδιο χρήσης σε πραγματικές συνθήκες (όπως για παράδειγμα το εγχειρίδιο χρήσης ή συντήρησης ενός αυτοκινήτου δεν διδάσκει οδήγηση και δεν μπορεί να αντικαταστήσει την σχολή οδηγών).

**Προσοχή:** η ανάβαση σε βράχο ή σε πάγο, η κάθοδος με διπλό μύνατα, η αναρρίχηση με τεχνικό εξοπλισμό, η σπηλαιολογία, ο αλπινισμός-σκι, το καγιάκ, η εξερεύνηση, οι πρώτες βοήθειες, η αναρρίχηση δέντρων και όλες οι εργασίες σε υψόμετρο είναι δραστηριότητες υψηλού κινδύνου που μπορούν να προκαλέσουν θανατηφόρα ατυχήματα. Αν δεν είστε σε θέση ή δεν θέλετε να αναλάβετε αυτή την ευθύνη ή να αναλάβετε αυτά τα ρίσκα, αποφύγετε την χρήση του προϊόντος και αποφύγετε την άσκηση αυτών των δραστηριοτήτων. Μόνο εσείς αναλαμβάνετε καθολικά όλες τις ευθύνες σχετικά με τους κινδύνους και τα ατυχήματα, τραυματισμούς ή το θάνατο, που θα οφείλονται αποκλειστικά από εσάς ή από τρίτους και εξαιτίας της πραγματοποίησης αυτών των δραστηριοτήτων και με την χρήση κάθε προϊόντος μας οποιουδήποτε τύπου και αν είναι αυτός. Μάθετε την χρήση αυτού του προϊόντος και βεβαιωθείτε ότι μάθετε και κατανοήσατε πλήρως την λειτουργία του και τα όριά του, ενώ σε περίπτωση αμφιβολίας μην ρισκάρτε αλλά υποβάλλεται ερωτήσεις. Ουμνηθείτε ότι:

- **αυτό το προϊόν μπορεί να χρησιμοποιηθεί μόνο από κατάλληλα καταρτισμένα και προτομασμένα άτομα, διαφορετικά ο χρήστης θα πρέπει να παρακολουθείται και να επιβλέπεται σταθερά από άτομα προτομασμένα που γνωρίζουν το αντικείμενο και θα πρέπει να εγγυηθούν την ασφάλεια,**

- εσείς είστε ατομικά υπεύθυνοι για την καλή γνώση αυτού του προϊόντος και για να μάθετε την χρήση του και τα μέτρα ασφάλειας του.

B) Πριν και μετά από την χρήση πραγματοποιήσατε όλους τους ελέγχους που περιγράφονται στις ειδικές πληροφορίες κάθε προϊόντος και συγκεκριμένα βεβαιωθείτε ότι το προϊόν είναι:

- σε κατάλληλες συνθήκες και ότι λειτουργεί σωστά,

- ιδανικό για την χρήση που θέλετε να πραγματοποιήσετε, ενώ είναι υπό την ευθύνη του χρήστη η σωστή χρήση αυτού του προϊόντος: **επιτρέπονται μόνο οι τεχνικές που απεικονίζονται χωρίς αποκλίσεις, ενώ κάθε άλλη χρήση απαγορεύεται: κίνδυνος θανατηφόρου ατυχήματος!**

Διατηρήσατε την σχετική "κάρτα ελέγχων" με εγγραφή των αποτελεσμάτων των ελέγχων που πραγματοποιήθηκαν.

C) Αν έχετε την παραμικρή αμφιβολία σχετικά με τις συνθήκες ασφαλείας και καταλληλότητας του προϊόντος, αντικαταστήστε το άμεσα. Μην χρησιμοποιείτε πια το προϊόν μετά από μια πτώση στο κενό, γιατί οι εσωτερικές ρήξεις που δεν είναι ορατές είναι δυνατό να μειώσουν σημαντικά την αντίστασή του. Η ακατάλληλη χρήση, η μηχανική παραμόρφωση, η ατυχή πτώση του εξαρτήματος από ψηλά, η φθορά, η χημική διάβρωση, η έκθεση στην θερμότητα πέραν των κανονικών κλιματικών συνθηκών (μόνο μεταλλικά προϊόντα:  $-30/+100^{\circ}\text{C}$  – προϊόντα με υφασμάτινα εξαρτήματα:  $-30/+50^{\circ}\text{C}$ ), είναι μερικά παραδείγματα άλλων αιτιών που μπορούν να μειώσουν, να περιορίσουν ή να καταστρέψουν την ζωή του προϊόντος.

Η ζωή σας εξαρτάται από την καταλληλότητα του εξοπλισμού σας (προτείνεται ο εξοπλισμός σας να χρησιμοποιείται αποκλειστικά από εσάς) και από το ιστορικό του (χρήση, συντήρηση, έλεγχοι, κλπ.).

D) Αυτό το προϊόν μπορεί να χρησιμοποιείται σε συνδυασμό με ατομικά συστήματα προστασίας που συμμορφώνονται με την Οδηγία 89/686/CEE, όταν συμμορφώνεται με τις σχετικές πληροφορίες του προϊόντος. Σε περίπτωση που θέλετε να συνδυάσετε δυο (ή περισσότερα προϊόντα) διαβάστε σε κάθε περίπτωση τις οδηγίες χρήσης και των δυο προϊόντων.

E) Η θέση της εφαγκίστρωσης είναι σημαντική για την προστασία της πτώσης: αξιολογήστε με προσοχή το παρόν ελεύθερο ύψος κάτω από τον χρήστη, το ύψος μια δυναμικής πτώσης, την επιμήκυνση του ιμάντα που προκαλείται από την παρουσία μιας διάταξης απορρόφησης ενέργειας, την σωματίοτυπο του χρήστη και το φαινόμενο "εκκρεμμού" έτσι ώστε να αποφευχθεί κάθε πιθανό εμπόδιο (πχ. το έδαφος, η τριβή του υλικού στον βράχο, κλπ.).

F) Η αντίσταση των σημείων εφαγκίστρωσης είτε αυτά είναι φυσικά είτε τεχνητά δεν εγγυάται πάντα, για αυτό το λόγο είναι αναγκαία μια προηγούμενη εξέταση του χρήστη για την διασφάλιση της κατάλληλης προστασίας.

G) Απαγορεύεται αυστηρά η μετατροπή και/ή επιδιόρθωση του προϊόντος ο κατασκευαστής δεν φέρει καμία ευθύνη για καταστροφές, ατυχήματα ή το θάνατο που μπορούν να προκληθούν από: ακατάλληλη χρήση, μετατροπές του προϊόντος, επιδιορθώσεις που πραγματοποιήθηκαν από μη εξουσιοδοτημένα άτομα ή από την χρήση μη γνήσιων ανταλλακτικών.

H) Κατά την διάρκεια της μεταφοράς αποφύγετε την έκθεση του προϊόντος στις υπερυψωμένες ακτινοβολίες, σε πηγές θερμότητας, στην επαφή με χημικά αντιδραστικά ή άλλες διαβρωτικές ουσίες. Προστατεύστε το κατάλληλα από μύτερα ή κοφτερά σημεία.

**Προσοχή:** μην αφήνετε ποτέ τον εξοπλισμό σας σε αυτοκίνητα κάτω από τον ήλιο!

I) Για την ασφάλειά σας επιβεβαιώστε ότι το προϊόν σας επωλήθει: πλήρες, στην γνήσια συσκευασία και με τις σχετικές πληροφορίες. Για τα προϊόντα που πουλήθηκαν σε κράτη διαφορετικά από το κράτος παραγωγής τους, ο μεταπωλητής είναι υποχρεωμένος να επιβεβαιώσει και να χορηγήσει την μετάφραση αυτών των πληροφοριών.

L) Αυτό το προϊόν έχει επιθεωρηθεί/ελεγχθεί, τεμάχιο προς τεμάχιο σε συμφωνία με τις διαδικασίες του Ποιοτικού Συστήματος που πιστοποιείται κατά την οδηγία UNI EN ISO 9001. Τα ατομικά συστήματα προστασίας έχουν πιστοποιηθεί από ένα διαπιστευμένο οργανισμό στις ειδικές οδηγίες του προϊόντος. **Προσοχή: οι εργαστηριακές δοκιμές, οι επιθεωρήσεις, οι πληροφορίες και οι κανονισμοί δεν είναι σε θέση να αναπαράγουν την εμπειρία και για αυτό το λόγο τα αποτελέσματα ακόμα και σε πραγματικές συνθήκες χρήσης μπορεί να διαφέρουν ακόμα και σημαντικά. Οι καλύτερες πληροφορίες παρέχονται από την συνεχή πρακτική χρήσης κάτω από την επίβλεψη ειδικών και προετοιμασμένων εκπαιδευτών.**

## 2 – ΕΡΓΑΣΙΕΣ ΣΕ ΥΨΟΜΕΤΡΟ

**Προσθετικές πληροφορίες για τα συστήματα ασφαλείας ενάντια στις πτώσεις από ψηλά**

Για την ασφάλεια ενάντια στις πτώσεις είναι βασικό:

- να πραγματοποιήσετε την αξιολόγηση των ρίσκων και να βεβαιωθείτε ότι όλο το σύστημα ασφαλείας, του οποίου αυτό το σύστημα αποτελεί μόνο ένα εξάρτημα, είναι αξιόπιστο και ασφαλές,
- διαθέστε ένα σχέδιο διάσωσης για την αντιμετώπιση ενδεχόμενων έκτακτων κινδύνων που θα μπορούσαν να παρουσιαστούν κατά την διάρκεια της χρήσης του συστήματος,
- βεβαιωθείτε ότι οι εργασίες εκτελέστηκαν με τρόπο ώστε να ελαχιστοποιηθούν οι εν δυνάμει πτώσεις, καθώς και το ύψος τους,
- επιβεβαιώστε ότι τα συστήματα αναστολής πτώσης είναι συμβατά με τον κανονισμό EN 363, και συγκεκριμένα ότι:
- το σύστημα εφαγκίστρωσης είναι συμβατό με τον κανονισμό EN 795 και εγγυάται μια ελάχιστη αντίσταση των 12 kN και κατά προτίμηση έχει τοποθετηθεί πάνω από τον χρήστη,
- ότι τα εξαρτήματα που χρησιμοποιείτε είναι κατάλληλα και πιστοποιημένα από τους εν λόγω κανονισμούς σχετικά με τις εργασίες σε υψόμετρο που θέλετε να πραγματοποιήσετε.

**Σημαντικό:** σε ένα σύστημα προστασία από την πτώσης είναι υποχρεωτική η χρήση ενός πλήρους εξοπλισμού συμβατού με τις οδηγίες σε ισχύ.

## 3 – ΣΥΝΤΗΡΗΣΗ ΚΑΙ ΑΠΟΘΗΚΕΥΣΗ

Η συντήρηση αυτού του προϊόντος προβλέπεται:

- τον καθαρισμό: όταν είναι αναγκαίο, ξεπλύνετε συχνά το προϊόν με πόσιμο χλιαρό νερό (μεγ. 40°C), ενδεχόμενα με την προσθήκη ενός απαλού απορρυπαντικού. Ξεπλύνετε, αποφύγετε την φυγοκέντρωση του και αφήστε το να στεγνώσει στον ίσκιο και μακριά από άμεσες πηγές θερμότητας,

- αν είναι αναγκαίο, για απολύμανση: βυθίστε το προϊόν για μια ώρα σε χλιαρό νερό με την προσθήκη ενός απορρυπαντικού, στην συνέχεια στεγνώστε το με πόσιμο νερό, στεγνώστε το και λιπάνετε το. Αποφύγετε για τα υφάσματα, την αποστείρωση σε συσκευή αποστείρωσης,
- η λίπανση (μόνο για μεταλλικά προϊόντα): λιπάνετε συχνά τα κινητά μέρη με λάδι βάσης σιλικόνης. Αποφύγετε την επαφή του λαδιού με τα υφασμάτινα μέρη. Αυτή η διαδικασία θα πρέπει να πραγματοποιηθεί μετά από τον καθαρισμό και το πλήρες στεγνώμα.

Αποθήκευση: μετά από τον καθαρισμό και την λίπανση, αποθηκεύστε τον εξοπλισμό σε στεγνό μέρος (σχετική εργασία 40-90%), δροσερό (θερμοκρασία 5-40°C) και σκοτεινό (αποφύγετε τις

CS  
DA  
DE  
EL  
EN  
ES  
FI  
FR  
IT  
NL  
PT  
RU  
SV

υπεριώδεις ακτινοβολίες U.V.), χημικά ουδέτερο (αποφύγετε σε κάθε περίπτωση περιβάλλον αλατούχο και/ή όξινο), μακριά από κοφτερά αντικείμενα, πηγές θερμότητας, υγρασία, διαβρωτικές ουσίες ή άλλων επιβλαβών συνθηκών. **Μη χρησιμοποιείτε αυτό το προϊόν βρεγμένο.**

#### **4 – ΠΕΡΙΟΔΙΚΗ ΕΠΙΘΕΩΡΗΣΗ**

Προτείνουμε σε κάθε περίπτωση ελέγχους πριν και μετά την χρήση, οι οποίοι και αναγράφονται στις ειδικές προδιαγραφές του προϊόντος και εκτελούνται από ένα προσοντούχο άτομο. Εκτός πιο περιοριστικών διατάξεων, προτείνουμε με ετήσια τουλάχιστον συχνότητα μια κατάλληλη επιθεώρηση του προϊόντος, από πλευράς προσοντούχου εκπαιδευμένου και εξουσιοδοτημένου ατόμου του κατασκευαστή. Τα αποτελέσματα των περιοδικών επιθεωρήσεων θα πρέπει να καταγράφονται στην κάρτα του προϊόντος. Είναι αναγκαία η διάθεση μιας κάρτας ελέγχου για κάθε εξάρτημα, υποσύστημα και σύστημα (αναφέρεται ένα παράδειγμα κάρτας ελέγχου). Οι περιοδικές επιθεωρήσεις θα πρέπει να επιβεβαιώσουν και την ανανωσιμότητα των σημμάτων του προϊόντος.

#### **5 – ΔΙΑΡΚΕΙΑ ΤΟΥ ΠΡΟΪΟΝΤΟΣ**

Διαβάστε με προσοχή το σημείο 1C. Η διάρκεια των μεταλλικών εξαρτημάτων είναι θεωρητικά απεριόριστη ενώ των προϊόντων από ύφασμα και πλαστικό είναι 10 ετών από την ημερομηνία παραγωγής, με τη προϋπόθεση ότι: η συντήρηση και η αποθήκευση πραγματοποιήθηκαν κατά το σημείο 3, οι ελεγχοι πριν από την χρήση, μετά την χρήση καθώς και οι περιοδικοί δεν εμφανίζουν ελαττώματα λειτουργίας, παραμορφώσεις, φθορά, κλπ και το προϊόν χρησιμοποιείται σωστά **χωρίς να υπερβαίνεται το ¼ του μαρκαρισμένου φορτίου**. Μην χρησιμοποιείται ξεπερασμένα συστήματα (για παρ. συστήματα που έχουν λήξει, που δεν διαθέτουν κάρτα ελέγχου με τις ενημερωμένες εγγραφές, μη συμβατές με τους κανονισμούς σε ισχύ, μη κατάλληλα και μη συμβατά με τις παρούσες τεχνικές, κλπ.). Καταργήσατε τα ληγμένα συστήματα, τα συστήματα που έχουν παραμορφωθεί, που δεν λειτουργούν σωστά κλπ, καταστρέφοντας τα, για την αποφυγή μελλοντικής χρήσης.

#### **6 – ΕΦΑΡΜΟΣΤΕΟ ΔΙΚΑΙΟ**

Οι εργασιακές δραστηριότητες, η αθλητική δραστηριότητα, η επαγγελματική δραστηριότητα είναι συχνά ρυθμιζόμενες από ειδικούς εθνικούς Νόμους που μπορούν να θέσουν όρια και/ή δεσμεύσεις στην χρήση των ΑΜΠ και την ετοιμότητα των συστημάτων ασφαλείας των οποίων τα ΑΜΠ είναι εξαρτήματα. Είναι καθήκον και/ή των εκπαιδευτών να γνωρίζουν και να εφαρμόζουν αυτούς τους Νόμους και μπορούν σε κάποιες περιπτώσεις να επιβάλλουν διαφορετικές δεσμεύσεις από όσα αναγράφονται σε αυτές τις πληροφορίες.

#### **7 – ΕΓΓΥΗΣΗ**

Ο κατασκευαστής εγγυάται την συμμόρφωση των προϊόντων της με τα χαρακτηριστικά της σύμβασης. Η εγγύηση για ελαττώματα περιορίζεται σε κατασκευαστικά ελαττώματα ή πρώτων υλών: δεν εμπεριέχει την κανονική φθορά, την οξείδωση, τις ζημιές που προκλήθηκαν από ανάρμοστη χρήση και/ή σε αγώνες, από λανθασμένη συντήρηση, μεταφορά, διατήρηση ή αποθήκευση κλπ. Εκπίπτει άμεσα σε περίπτωση πραγματοποίησης μετατροπών ή παραποιήσεων του προϊόντος. Η διάρκεια αντιστοιχεί με την νομική εγγύηση του κράτους στο οποίο πωλήθηκε το προϊόν (μέγιστο 3 χρόνια), ξεκινώντας από την ημερομηνία πώλησης από πλευράς του κατασκευαστή. Μετά το τέλος αυτής της χρονικής διάρκειας καμία αξίωση δεν μπορεί να υποβληθεί από τον κατασκευαστή. Οποιαδήποτε αίτηση επιδιόρθωσης ή αντικατάστασης σε εγγύηση θα πρέπει να συνοδεύεται με την απόδειξη αγοράς. Αν αναγνωριστέο το ελάττωμα, ο κατασκευαστής δεσμεύεται μονάχα στην επιδιόρθωση και/ή την αντικατάσταση, ή στην επιστροφή του κόστους του προϊόντος. Σε καμία περίπτωση η ευθύνη του κατασκευαστή, δεν επεκτείνεται πέραν της τιμής του προϊόντος.

#### **8 – ΕΙΔΙΚΕΣ ΠΛΗΡΟΦΟΡΙΕΣ**

Το MOUSE WORK (εικ. 1) είναι ένα μέσο ατομικής προστασίας κατηγορίας II (οδηγία 89/686/EOK), πιστοποιημένο σύμφωνα με το πρότυπο EN 397:2012+A1:2012, που προορίζεται κυρίως για την προστασία του χρήστη από την πτώση αντικειμένων και από τους τραυματισμούς του εγκεφάλου και τα κατάγματα του κρανίου που μπορεί να προκύψουν από αυτή, κατάλληλο επίσης για να χρησιμοποιηθεί σε «πολύ χαμηλές θερμοκρασίες» μέχρι και -30°C.

#### **Σημαντικό:**

- **το κράνος είναι κατασκευασμένο με τέτοιο τρόπο ώστε να απορροφά την ενέργεια της πρόσκρουσης με την ολική ή μερική καταστροφή του κελύφους ή/και των ιμάντων**



συγκράτησης: **αντικαταστήστε το κράνος, ακόμη και αν η ζημιά δεν εμφανής.**

- μην τροποποιείτε το κράνος ή βάζετε χρώματα, διαλύτες ή αυτοκόλλητα εκτός από αυτά που παρέχονται από τον κατασκευαστή,
- μην χρησιμοποιείτε βοηθητικά εξαρτήματα που δεν είναι αυθεντικά ή με τρόπο διαφορετικό από εκείνον που συνιστάται από τον κατασκευαστή.

**Προσοχή:** αυτά τα κράνη δεν έχουν εγκριθεί για χρήση με μοτοσυκλές!

Εικ. 2 - Ορολογία και κύρια υλικά των μερών: (A) Κέλυφος, (B) Ιμάντες συγκράτησης, (C) Υποσιάγωνο, (D) Σύστημα προσαρμογής μεγέθους, (E) πλευρικοί ιμάντες, (F) Στηρίγματα λάμπας, (G) δακτύλιος ασφάλειας, (H) Ένθετο προστασίας (H1), Ένθετο με στείρωμα, (H2) Σπές.

Για επίτευξη της κατάλληλης προστασίας:

- φορέστε το κράνος και προσαρμόστε το μέγεθος περιστρέφοντας την πίσω ροδέλα (D) μέχρι να πετύχετε την επιθυμητή ένταση (εικ. 3),
- κλείστε το υποσιάγωνο (C) εισάγοντας την μια πόρπη στην άλλη μέχρι να ακούσετε το κούμπωμα ασφάλισης (εικ. 4) τραβήξτε για να ελέγξετε αν η πόρπη έχει κλειδώσει και προσαρμόστε το μήκος μέχρι να στερεώσετε σταθερά το κράνος στο κεφάλι σας,
- ρυθμίστε τους πλευρικούς ιμάντες (E) σύμφωνα τους στην πόρπη μέχρι να βρείτε την επιθυμητή θέση (εικ. 5).

**Προσοχή:** Το κράνος πρέπει να **ταιριάζει** απόλυτα στο κεφάλι, **δεν πρέπει μετακινείται ούτε προς τα εμπρός, ούτε προς τα πίσω ή πλάγια και πρέπει να φοριέται πάντα κουμπωμένο!** (εικ. 6).

**Τρόπος ανοίγματος του υποσιάγωνου (εικ. 7).**

Σε περίπτωση κινδύνου ο δακτύλιος ασφαλείας (G) εξασφαλίζει το άνοιγμα του υποσιάγωνου (C) σε ένα φορτίο μεταξύ 150 και 250 N (15-25 kg).

**Εικ. 9 - Παραδείγματα λανθασμένης και επικίνδυνης χρήσης.**

**Εικ. 10 - Μην κρεμάτε το κράνος από το σύστημα ρύθμισης του μεγέθους.**

**Εικ. 11 - Σωστή τοποθέτηση της εμπρός λάμπας.**

**8.1 - Προαιρετικά βοηθητικά εξαρτήματα**

Το ΜΟΥΣΕ WORK είναι έτοιμο για την τοποθέτηση των ακουστικών 999.SET.001 με το κιτ στερέωσης 997.051 (εικ. 12) και της προστατευτικής προσωπίδας 997.056 (εικ. 13). Μέθοδος τοποθέτησης:

- ακουστικά:
  - a) τρυπήστε το κέλυφος (A) με τρυπάνι  $\varnothing$  3 mm· η θέση για τις 2 τρύπες επισημαίνεται στο εσωτερικό του κελύφους (εικ. 14),
  - b) βιδώστε το κιτ στερέωσης 997.051 στο κέλυφος (εικ. 15),
  - c) τοποθετήστε τα ακουστικά στο κιτ τοποθέτησης με το κούμπωμα τύπου μαγιονέτας (εικ. 16).
- προσωπίδα:
  - a) αφαιρέστε το προστατευτικό ένθετο (H) από το κέλυφος,
  - b) κουμπώστε τους οδηγούς (L) στις τρύπες του κελύφους (H2)· βεβαιωθείτε ότι οι οδηγοί έχουν τοποθετηθεί, όπως φαίνεται στην εικ. 17,
  - c) εφαρμόστε την προσωπίδα (M) στους οδηγούς (L) – εικ. 18,
  - d) βιδώστε τους 2 δίσκους στερέωσης (N) χρησιμοποιώντας τις βίδες (O) – εικ. 19.

**Εικ. 20 – ΜΟΥΣΕ WORK πλήρες με βοηθητικά εξαρτήματα.**

**9 – ΕΛΕΓΧΟΙ ΠΡΙΝ ΚΑΙ ΜΕΤΑ ΤΗΝ ΧΡΗΣΗ**

Ελέγξτε και βεβαιωθείτε ότι:

- Το κέλυφος (A) δεν είναι παραμορφωμένο και δεν παρουσιάζει ενδείξεις ρωγμών ή φθοράς,
- Τα υφασμάτινα μέρη δεν παρουσιάζουν ενδείξεις φθοράς, ή κομμένες ραφές,
- Τα συστήματα ρύθμισης του μεγέθους (D) και σύσφιξης (C και E) λειτουργούν όπως περιγράφεται στα εικονογράμματα 3, 4 και 5,
- είναι κατάλληλο για την χρήση που το προορίζετε.

**10 – ΠΙΣΤΟΠΟΙΗΣΗ**

Αυτή η συσκευή έχει πιστοποιηθεί από τον διαπιστευμένο οργανισμό υπ: αριθμόν 0497 – CSI S.p.A.0497 - CSI SpA V.le Lombardia, 20 20021 Bollate – Μιλάνο, Ιταλία

## 1 – GENERAL INFORMATION

A) Users must read and perfectly understand the information provided by the manufacturer (hereinafter 'information') before using the product. **Warning:** this information relates to the characteristics, services, assembly, disassembly, maintenance, conservation, disinfection, etc of the product, even though it does include some suggestions on how to use the products, it must not be considered as a true to life instruction manual (the same as a use and maintenance handbook for a car that does not teach how to drive it and does not replace the driving school). **Warning:** climbing rocks and ice, abseiling, via ferrata, speleology, alpine skiing, canyoning, exploration, rescue work, tree climbing and works at a height are all activities with a high degree of risk, possibly leading to accidents and even death. Avoid using this product if you are not in a position to undertake these responsibilities and assume these risks. You will completely undertake alone all risks and liabilities against any damages, injuries or death possibility incurred by you yourself or third parties from using any of our products, no matter what type they may be. Learn how to use this product and make sure you have thoroughly understood how it works and its limits, in doubt never take any risks but ask. Remember that:

- **this product shall be used by trained skilled persons only otherwise the user shall be constantly supervised by said persons, who shall guarantee for their safety,**

- you are personally responsible for knowing this product, learning how to use it and all the safety precautions involved.

B) Carry out all the controls described in the specific product-related information before and after use and particularly make sure that the product is:

- in perfect condition and works well,

suitable to the use you want to make of it, you are responsible for the proper use of this product: techniques without the cross only are allowed, any other usage is forbidden: risk of death!

Keep a "control card" recording the results of controls.

C) If you have any doubts about the product's safety and working conditions, replace it immediately. Do not use the product any more after a fall as any internal damage or deformation not visible from outside could have considerably reduced the strength. Improper use, mechanical deformation, accidentally dropping the equipment from a height, wear, chemical contamination, exposure to beyond the normal climatic conditions (metal products only: -30/+100°C – products with textile parts: -30/+50°C), are a few examples of other causes possibly reducing, limiting and even terminating the product's service life.

Your life depends on the constant efficiency of your equipment (we would earnestly recommend equipment for personal use only) and its history (use, storage, controls, etc.).

D) This product can be used combined with personal protective equipment conforming to Directive 89/686/EEC when compatible with the relevant information of the product. When you intend to combine two (or more) products read carefully the information.

E) The anchor position is essential for a safety fall arrest: carefully assess the free height under the user (clearance), height of a potential fall, rope paid out and the "pendulum" effect in order to avoid all possible obstacles (e.g. ground, material rubbing against the rock face, etc..).

F) Resistance of anchors point, either natural or fixed into the rock, is not always granted and therefore it is essential for the user to carefully judge the situation beforehand to guarantee adequate protection.

G) It is strictly forbidden to modify and/or repair the product: The Manufacturer shall not be held liable for any damages, injuries or death caused by: improper use, product

modifications, repairs by unauthorized persons or use of non-original spare parts  
H) During transportation avoid exposure to U.V. radiations and sources of heat and avoid contact with chemical reagents or other corrosive substances, and adequately protect any pointed or sharp parts. **Warning:** never leave your equipment in a car under the sun!

I) For the sake of your own safety, it is essential to make sure that the product was sold to the public: complete, in their original packaging and with the relative information. It is compulsory for dealers selling products in countries other than the original destination to check and supply the translation of this information.

L) This product has been tested and inspected piece by piece in conformity with the Quality System certified to the UNI EN ISO 9001 international standard. Personal protective equipment is certified by the notified body indicated in the relevant product instructions. **Warning: laboratory tests, inspections, information and norms do not always manage to reproduce what actually happens in practice so that the performances under real conditions when using the product in a natural environment can often differ considerably. The best information can be gained by continual practice under the supervision of skilled and qualified instructors.**

## 2 – WORKS AT A HEIGHT

### Additional information for protective equipment against falls from a height

For the sake of safety in case of falls from a height, it is essential to:

assess the risks and make sure that the whole safety system, where this device is only a component, is reliable and safe;

- prepare a rescue plan to deal with any emergencies possibly arising while the device is being used,
- make sure that work is done in such way as to reduce potential falls and relevant heights to a minimum,
- make sure that the fall arrest systems conform to the EN 363 standard, and especially that:
- the anchor point conforms to the EN 795 norm, guarantees minimum strength of 12 kN and is placed preferably above the user,
- that the parts being used are suitable and certified conforming to the standards applicable to the specific works at a height that you are going to perform.

**Important:** A fall arrest device mandatorily requires the use of a complete harness as per applicable norms.

## 3 – MAINTENANCE AND STORAGE

Product maintenance consists of:

- cleaning: frequently wash the product with lukewarm (max. 40°C) drinking-water where necessary, you can also add some gentle detergent. Rinse and leave to dry naturally away from direct sources of heat, do not centrifuge.

- disinfection (if necessary): soak the product for an hour in lukewarm water adding disinfectant, then rinse again with drinking-water, dry and lubricate. Avoid autoclave sterilization for textiles.

- lubrication (for metallic products only): frequently lubricate the mobile parts with silicone based oil. Avoid contact between oil and textile parts. This job must be done after cleaning and completely drying.

Storage: after cleaning, drying and lubrication place the loose equipment in a dry (40-90% relative humidity), fresh (temperature 5-40°C) and safe (avoid U.V. radiation) place, chemically neutral (absolutely avoid salty environs), away from sharp edges, sources of heat, dampness, corrosive substances or other possible detrimental conditions. **Do not store when wet!**

CS  
DA  
DE  
EL  
EN  
ES  
FI  
FR  
IT  
NL  
PT  
RU  
SV

#### 4 – PERIODIC INSPECTIONS

We would also strongly advise having pre and post use controls carried out by qualified persons. Unless otherwise specified by stricter provisions of law, it is recommended to have a competent person to perform an accurate product inspection on an annual basis. Periodic inspections results shall be recorded in the product control card. A control card shall be provided for each component, subsystem and system (please find a sample attached). Periodic inspections shall as well check that product marks are clearly legible.

#### 5 – PRODUCT LIFE

Read point 1C very carefully. Lifetime of metallic devices is theoretically unlimited while lifetime of textile or plastic devices is of 10 years from the production date under the following conditions: maintenance and storage are made as described at point 3; pre use, after use and periodic controls do not show any malfunction, deformation, wear, etc., the device has been correctly used **not exceeding ¼ of the breaking load**. Do not use obsolete devices, (i.e.: expired lifetime, lacking of periodic control-card with updated registration, non conforming to norms, not suitable or compatible to the present techniques, etc.). Reject devices which are obsolete, deformed, wear off, not properly working, etc. destroying them in order to avoid any future use.

#### 6 – OBLIGATIONS OF LAW

Work, sport and professional activities are often governed by specific national laws that may impose limitation and/or obligations in the use of PPE and of SAFETY SYSTEM (of which PPE are components). Users and instructors shall know and apply the laws that might impose obligations different from those indicated in this information.

#### 7 – GUARANTEE

The Manufacturer guaranties the conformity of supplied goods to agreed specifications. The guarantee covering faults is limited to production defects and raw materials: it does not include wear and tear, oxidation, damages caused by improper use and/or during competition, no correct maintenance, transport, storage, etc.; it decays immediately in case of modifications or alterations of the product. Validity corresponds to the legal guarantee of the country in which the product was sold (max 3 years) and shall be effective from the selling date by the Manufacturer. No claims may be lodged against the Manufacturer after such term has elapsed. Any request of reparation must be accompanied by documentary evidence of the date of purchase. If the defect is recognized, the Manufacturer, at its only discretion, will repair or replace or refund the product. In no case the Manufacturer's liability will exceed to the invoiced price.

#### 8 – SPECIFIC INFORMATION

**MOUSE WORK** (fig. 1) is a category II personal protective equipment (as per 89/686/CEE Directive) complying with the requirements set forth in standard EN 397:2012+A1:2012, and mainly designed to protect the user from falling objects and brain injuries or skull fractures that might result. It is also suitable to be used at "very low temperatures", down to -30°C.

##### Important:

- The helmet is designed to absorb the energy of a shock through the destruction or partial damage of the shell and / or webbings: replace the helmet even if the damage is not visible.
- Do not modify your helmet and do not apply coatings, adhesives or solvents different than those supplied by the manufacturer,
- Always use original accessories and always apply them as recommended by the manufacturer.

##### **Warning: these helmets are not for motorcycle use!**

Fig. 2 – Nomenclature and main materials: (A) Shell, (B) Webbings, (C) Chin strap, (D)

Size adjustment system, (E) Side slings (F) Lamp holder, (G) Safety ring, (H) Protective insert, (H1) Threaded insert, (H2) Holes.

To guarantee adequate protection:

- don the helmet and rotate the rear wheel (D) to adjust the size until achieving the required tension (fig. 3).
- fasten the chin strap (C) inserting the buckles until the lock clicks (fig. 4); pull to check that the buckle is locked and adjust the chin strap length to keep the helmet firm on your head.
- adjust the side slings (E) running them through the buckle until the desired position is reached (fig. 5).

**Warning: the helmet shall be worn perfectly centred on the head; it should not move, either backwards, forwards, or laterally. It shall always be fastened! (fig. 6).**

How to open the chin strap (fig. 7):

In case of danger, the safety ring (G) ensures that the chin strap (C) opens under a load between 150 and 250 N (15-25 kg):

Fig. 9 - Examples of incorrect and dangerous use.

Fig. 10 - Do not hang up your helmet by the size adjustment device.

Fig. 11 - Correct fastening of the front lamp.

### **8.1 – Optional accessories**

MOUSE WORK can be combined with headphones 999.SET.001 by using the fastening kit 997.051 (fig. 12), and with visor 997.056 (fig. 13).

How to combine the items:

- headphones:
  - a) drill the shell (A) with a  $\varnothing$  3 mm drill; the position of the 2 holes to be drilled is shown inside the shell (fig. 14)
  - b) install fastening kit 997.051 on the shell (fig. 15)
  - c) insert the headphones inside the fastening kit with the bayonet mount (fig. 16).
- visor:
  - a) remove the protective insert (H) from the shell
  - b) insert the guides (L) in the shell holes (H2) and check that the guides are installed as shown in fig. 17
  - c) install the visor (M) on the guides (L) – fig. 18
  - d) fasten the 2 fastening disks (N) by means of the screws (O) – fig. 19

Fig. 20 – MOUSE WORK complete with its accessories.

### **9 – PRE AND POST USE CONTROLS**

Check and make sure that:

- the shell (A) is not deformed and does not show signs of cracks or wear
- textile parts do not show signs of wear, tear or unstitched seams
- the size adjustment system (D) and the locking system (C and E) work as described in pictograms No. 3, 4 and 5
- the device is suitable for the intended purpose

### **10 – CERTIFICATION**

This device has been certified by the notified body No. 0497 – CSI S.p.A., V.le Lombardia, 20, 20021 Bollate, Milan, Italy.

Master text: ITALIAN

CS  
DA  
DE  
EL  
EN  
ES  
FI  
FR  
IT  
NL  
PT  
RU  
SV

## 1 - INFORMACIONES GENERALES

A) Las informaciones proporcionadas por el fabricante (seguidamente, informaciones) deben ser leídas y comprendidas bien por parte del utilizador antes del empleo del producto. **Atención:** las informaciones abarcan la descripción de las características, de las prestaciones, del montaje, del desmontaje, del mantenimiento, de la conservación, de la desinfección, etc. del producto y, aunque contienen algunas sugerencias de empleo, no deben considerarse un manual de uso en las situaciones reales (así como un manual de uso y mantenimiento de un coche no enseña a conducir dicho vehículo y no puede sustituir a la autoescuela). **Atención:** la escalada en roca y hielo, el descenso en cuerda doble, la vía ferrata, la espeleología, el esquí-alpinismo, el barranquismo, la exploración, el socorrismo, el arbolismo y los trabajos en alturas son todas ellas actividades de alto riesgo y pueden comportar accidentes incluso mortales. Si usted no es capaz o no quiere asumir estas responsabilidades y correr estos riesgos, evite el uso de este producto y absténgase de la práctica de dichas actividades. Usted asume única y completamente todos los riesgos y las responsabilidades por todo daño, herida o muerte que pueda derivarse para usted o para terceras personas de la práctica de dichas actividades y del uso de todo producto, de cualquier tipo de producto se trate. Aprenda el uso de este producto y asegúrese de haber comprendido plenamente su funcionamiento y sus límites; en caso de duda no corra riesgos, pregunte antes. Recuerde que:

**- este producto debe ser utilizado sólo por personas preparadas y competentes; de no ser así el utilizador deberá ser constantemente seguido y supervisado por personas preparadas y competentes que deben garantizar su puesta en seguridad,**  
- usted es personalmente responsable de conocer este producto y de aprender su uso y sus medidas de seguridad.

B) Antes y después del uso efectúe todos los controles descritos en las informaciones específicas de cada producto y, en particular, asegúrese de que el producto esté:

- en condiciones óptimas y que funcione correctamente,  
- idóneo para la utilización que pretenda darle. Es responsabilidad del utilizador usar correctamente este producto (se permiten sólo las técnicas no cruzadas, todo otro uso está prohibido: ¡peligro de muerte!) y conservar la relativa "tarjeta de controles" con el registro de los resultados de los controles efectuados.

C) En el caso de cualquier duda sobre las condiciones de seguridad y de eficiencia del producto, sustitúyalo inmediatamente. No use el producto después de una caída, ya que roturas internas o deformaciones no visibles pueden disminuir considerablemente su resistencia. El uso incorrecto, la deformación mecánica, la caída accidental del equipo desde las alturas, el desgaste, la contaminación química, la exposición al calor por encima de las normales condiciones climáticas (productos sólo metálicos: -30/+100°C - productos con componentes textiles: -30/+50°C), son algunos ejemplos de otras causas que pueden reducir, limitar e incluso anular la vida del producto.

Su vida depende de la eficiencia continua de su equipo (se aconseja encarecidamente que el equipo sea de uso personal) y de su historia (almacenamiento, controles, etc.).

D) Este producto puede usarse en combinación con equipos de protección individual conformes a la Directiva 89/686/CEE cuando sea compatible con las relativas informaciones del producto. Cuando desee combinar dos (o más) productos, lea atentamente las instrucciones de uso de ambos.

E) La posición del anclaje es básica para la seguridad de la parada de la caída: evalúe atentamente la altura libre presente debajo del utilizador, la altura de una posible caída, el alargamiento de la cuerda debido a la presencia de un absorbidor de energía, la talla del utilizador y el efecto "péndulo" para evitar todo obstáculo posible (por ejemplo, el terreno, el roce del material en la roca, etc.).

F) La resistencia de los puntos de anclaje, tanto naturales como fijados en la roca, no está siempre garantizada, por lo que es indispensable el juicio crítico preventivo del utilizador para asegurar una protección adecuada.

G) Está absolutamente prohibido modificar y/o reparar el producto: el fabricante no

reconocerá ninguna responsabilidad por daños, lesiones o muertes causadas por: uso impropio, modificaciones del producto, reparaciones efectuadas por personas no autorizadas o bien la utilización de recambios no originales.

H) Durante el transporte evite la exposición del producto a los rayos U.V. y a fuentes de calor, el contacto con reactivos químicos u otras sustancias corrosivas; proteja adecuadamente las partes puntiagudas o afiladas. **Atención:** ¡no deje nunca su equipo en coches expuestos al sol!

I) Para su propia seguridad compruebe que el producto haya sido vendido: íntegro, en su paquete original y con las relativas informaciones. Para los productos vendidos en países distintos del destino original, el vendedor tiene la obligación de suministrar y comprobar la traducción de estas informaciones.

L) Este producto es probado/controlado unidad por unidad de acuerdo con los procedimientos del Sistema de Calidad certificado según la norma UNI EN ISO 9001. Los equipos de protección individual son certificados por un organismo acreditado indicado en las instrucciones específicas del producto. **Atención: los tests de laboratorio, las pruebas, las informaciones y las normas no siempre consiguen reproducir la práctica, por lo que los resultados obtenidos en las condiciones reales de utilización del producto en el ambiente natural a veces pueden diferir de manera importante. Las mejores informaciones son la continua práctica de uso bajo la supervisión de instructores competentes y preparados.**

## 2 – TRABAJOS EN ALTURAS

**Informaciones adicionales para los sistemas de seguridad contra las caídas desde arriba**

Para propósitos de seguridad contra las caídas desde arriba es esencial:

- realizar la evaluación de los riesgos y comprobar que todo el sistema de seguridad, del que este dispositivo es sólo un componente, resulte fiable y seguro,
- elaborar un plan de socorro para encarar posibles emergencias que podrían producirse durante el uso del dispositivo,
- compruebe que el trabajo se realice de manera que se reduzcan al mínimo las potenciales caídas y su altura,
- verifique que los sistemas de parada de las caídas sean conformes a la norma EN 363, en particular que:
- el punto de anclaje resulte conforme a la norma EN 795, garantice una resistencia mínima de 12 kN y esté posicionado preferentemente por encima del utilizador,
- los componentes utilizados sean adecuados y certificados de acuerdo con las normas inherentes al trabajo en altura que se desea efectuar.

**Importante:** en un sistema anticaída es obligatorio el uso de un arnés completo conforme a las normas vigentes.

## 3 - MANTENIMIENTO Y ALMACENAMIENTO

El mantenimiento de este producto prevé:

- la limpieza: cuando sea necesario, lave frecuentemente el producto con agua potable tibia (máx. 40°C), añadiendo, si lo desea, un detergente delicado. Aclárelo, evite centrifugarlo y déjelo secar en la sombra y lejos de fuentes de calor directas,

- en caso necesario, la desinfección: sumerja el producto una hora en agua templada añadiendo desinfectante y después aclárelo con agua potable, séquelo y lubríquelo. Evite, para los productos textiles, la esterilización en autoclave,

- la lubricación (sólo para productos metálicos): lubrique frecuentemente las piezas móviles con aceite a base de silicona. Evite el contacto del aceite con las partes textiles. Esta operación debe efectuarse después de la limpieza y el secado completo.

Almacenamiento: después de la limpieza, el secado y la lubricación, deposite los equipos en un lugar seco (humedad relativa 40-90%), fresco (temperatura 5-40°C) y oscuro (evite las radiaciones U.V.), químicamente neutro (evite absolutamente los ambientes salinos y/o ácidos), lejos de objetos cortantes, fuentes de calor, humedad, sustancias corrosivas u otras posibles condiciones perjudiciales. **¡No almacene este producto mojado!**

CS  
DA  
DE  
EL  
EN  
ES  
FI  
FR  
IT  
NL  
PT  
RU  
SV

#### 4 - INSPECCIONES PERIÓDICAS

Consejamos encarecidamente que los controles antes y después del uso, indicados en las instrucciones específicas del producto, sean realizados por una persona cualificada. Salvo disposiciones de ley más restrictivas, recomendamos efectuar con una periodicidad al menos anual una cuidadosa inspección del producto por parte de una persona competente. Los resultados de las inspecciones periódicas deben registrarse en la tarjeta de control del producto; es necesario preparar una tarjeta de control para cada componente, subsistema y sistema (se ilustra un ejemplo de tarjeta de control). Las inspecciones periódicas deben comprobar también la legibilidad de todo marcaje del producto.

#### 5 – DURACIÓN DEL PRODUCTO

Lea atentamente el apartado 1C. La duración de los equipos metálicos es teóricamente ilimitada, mientras que para los productos de tejido y en plástico es de 10 años desde la fecha de producción salvo que: el mantenimiento y el almacenamiento se hayan realizados según descrito en el apartado 3, los controles pre-uso, post-uso y periódicos no detecten defectos de funcionamiento, deformaciones, desgaste, etc., y el producto se utilice correctamente **sin superar  $\frac{1}{4}$  de la carga marcada**. No utilice dispositivos obsoletos (esto es, cuya duración haya caducado, desprovistos de la tarjeta de control con los registros actualizados, no conformes a las normativas vigentes, no adecuados o no compatibles con las actuales técnicas, etc.). Elimine los dispositivos obsoletos, deformados, desgastados, que no funcionen correctamente, etc., destruyéndolos para evitar todo uso futuro.

#### 6 – OBLIGACIONES LEGALES

La actividad laboral, la actividad deportiva y la actividad profesional a menudo están reguladas por las pertinentes Leyes nacionales las cuales pueden imponer límites y/o obligaciones para la utilización de los EPI y la preparación de los sistemas de seguridad, de los que los EPI son componentes. Es obligatorio que el usuario y/o los instructores conozcan y apliquen dichas Leyes, las cuales en ciertos casos podrían imponer obligaciones diferentes a las recogidas en estas informaciones.

#### 7 – GARANTÍA

El fabricante garantiza la conformidad de los productos proporcionados a las características acordadas.

La garantía por vicios está limitada a defectos de fabricación y de materias primas: no cubre el desgaste normal, la oxidación, los daños provocados por un uso impropio y/o en competiciones, por un mantenimiento, transporte, conservación o almacenamiento incorrectos, etc.; vence inmediatamente en caso de que se aporten modificaciones o forzamientos al producto. La duración corresponde a la garantía legal del país en el que se ha vendido el producto (máximo 3 años), a partir de la fecha de venta del fabricante. Una vez vencido dicho plazo no se podrá plantear ninguna exigencia al fabricante. Toda solicitud de reparación o sustitución en período de garantía deberá estar acompañada de un justificante de compra. Si el defecto es reconocido, el fabricante se compromete a reparar o, a su discreción, sustituir o reembolsar el producto. En ningún caso la responsabilidad del fabricante se extiende más allá del precio de factura del producto.

#### 8 – INFORMACIÓN ESPECÍFICA

**MOUSE WORK** (fig. 1) es un equipo de protección individual de clase II (Directiva 89/686/CEE), certificado según la norma EN 397:2012+A1:2012, destinado esencialmente a proteger al usuario de la caída de objetos y de las lesiones cerebrales y fracturas del cráneo que pueden derivar de ellos. También es adecuado para su uso con "temperaturas muy bajas" hasta - 30°C.

#### Importante:

- el casco está realizado de tal manera que absorba la energía de un golpe a través de la destrucción o el daño parcial de la carcasa y/o del darboqueo: sustituir el casco aunque el daño no sea visible.
- no modificar el casco o aplicar pinturas, solventes o adhesivos diferentes de los proporcionados por el fabricante.



- no aplicar accesorios no originales o de manera diferente de la recomendada por el fabricante.

#### **Atención: ¡estos cascos no están homologados para el uso en motocicletas!**

Fig. 2 - Terminología y materiales principales de las partes: (A) Carcasa, (B) Barboquejo, (C) Correa de garganta, (D) Sistema de regulación de la talla, (E) Cordones laterales (F) Portalámparas, (G) Anillo de seguridad, (H) Inserción de protección (H1), Inserción roscada, (H2) Agujeros.

Para obtener una protección adecuada:

- ponerse el casco y regular la talla girando la rueda posterior (D) hasta obtener la tensión deseada (fig. 3),
- cerrar la correa de garganta (C) introduciendo una hebilla en la otra hasta notar el clic de bloqueo (fig. 4); tirar de ella para comprobar que la hebilla esté bloqueada y regular la longitud hasta fijar firmemente el casco en la cabeza,
- regular los cordones laterales (E) deslizándolos por la hebilla hasta encontrar la posición deseada (fig. 5).

**Atención: el casco debe encajar perfectamente en la cabeza, no debe moverse ni hacia adelante, ni hacia atrás, ni hacia los lados y se debe llevar siempre abrochado. (fig. 6).**

Forma de apertura de la correa de la garganta (fig. 7).

En caso de peligro, el anillo de seguridad (G) garantiza la apertura de la correa de garganta (C) con una carga de entre 150 y 250 N (15-25 kg).

Fig. 9 - Ejemplos de uso incorrecto y peligroso.

Fig. 10 - No colgar el casco del sistema de regulación de la talla.

Fig. 11 - Fijación correcta de la lámpara frontal.

#### **8.1 – Accesorios opcionales**

El MOUSE WORK es compatible con los cascos 999.SET.001 mediante el kit de fijación 997.051 (fig. 12) y la visera 997.056 (fig. 13).

Modo de aplicación:

- cascos:
  - a) perforar la carcasa (A) con una punta  $\varnothing$  3 mm; la posición de los 2 agujeros se indica en el interior de la carcasa (fig. 14),
  - b) atornillar el kit de fijación 997.051 a la carcasa (fig. 15),
  - c) introducir los cascos en el kit de fijación mediante la conexión en bayoneta (fig. 16).
- visera:
  - a) quitar la inserción de protección (H) de la carcasa,
  - b) encajar las guías (L) en los agujeros de la carcasa (H2); comprobar que las guías estén colocadas como en la fig. 17,
  - c) aplicar la visera (M) a las guías (L) – fig. 18,
  - d) atornillar los 2 discos de fijación (N) mediante los tornillos (O) – fig 19.

Fig. 20 – MOUSE WORK con accesorios incluidos.

#### **9 – CONTROLES ANTES Y DESPUÉS DEL USO**

Comprobar y asegurarse de que:

- la carcasa (A) no se deforme y no presente signos de fisuras o de desgaste,
- las partes textiles no muestren signos de desgaste, cortes o costuras rotas,
- los sistemas de regulación de la talla (D) y de bloqueo (C y E) funcionen como se describe en los pictogramas 3, 4 y 5,
- el casco sea adecuado para el uso al que se desea destinar.

#### **10 – CERTIFICACIÓN**

Este equipo ha sido certificado por el organismo acreditado nº 0497 – CSI S.p.A. V.le Lombardia, 20 20021 Bollate – Milán, Italia

Texto de referencia: ITALIANO

CS  
DA  
DE  
EL  
EN  
ES  
FI  
FR  
IT  
NL  
PT  
RU  
SV

## 1 - YLEISTIEDOT

A) Käyttäjän tulee lukea ja ymmärtää hyvin valmistajan antamat tiedot (joihin viitataan tästä eteenpäin sanalla tiedot), ennen tuotteen käyttöä. **Huomio:** tiedot koskevat tuotteen ominaisuuksia, käyttöä, asetuksia, purkamista, huoltoa, säilytystä, desinfiointia jne ja vaikka ne antavatkin joitakin neuvoja, niitä ei tule pitää varsinaisena käyttöoppaana todellisissa tilanteissa (samalla tavalla kuin auton ohje- ja huoltokirja ei korvaa autokouluja). **Huomio:** kallio- ja jääkiepeily, kaksoiskäydellä laskeutuminen, "via ferrata", luolatutkimus, vuoristohiihto, koskenlasku, erävaellus, pelastus, puukiepeily sekä korkealla suoritettavat työt ovat kaikki erittäin riskialttiita toimintoja, joissa saattaa tapahtua jopa kuolemaan johtavia onnettomuuksia. Mikäli et kykene tai et halua ottaa kyseistä vastuuta ja hyväksyä riskit, vältä tämän tuotteen käyttöä ja pidättäydy vastaavasta toiminnasta. Ainoastaan sinä itse käyttäjänä olet kokonaan vastuussa kaikista riskeistä ja ja kaikista vahingoista, loukkaantumisesta tai kuolemantapauksesta, jotka saattavat koskea sinua tai kolmansia osapuolia tuloksena jonkin tuotteemme käytöstä, oli tuote sitten mikä tahansa. Opi tämän tuotteen käyttö ja varmista, että olet ymmärtänyt täysin sen toiminnan ja rajoitukset ja kysy aina, jos jotain epäselvää ilmenee. Muista että:

- **ainoastaan valmistautuneet ja osaavat ihmiset saavat käyttää tätä tuotetta; muussa tapauksessa osaavien ja pätevien ihmisten tulee valvoa ja seurata käyttäjää koko ajan, taaten näin turvallisuusolosuhteet,**

- olet henkilökohtaisesti vastuussa tämän tuotteen tuntemisesta ja sen käytön ja suojaustoimenpiteiden oppimisesta.

B) Suorita kaikki, kunkin tuotteen erityistiedoissa kuvaillut tarkastukset käyttöä ennen ja sen jälkeen, ja varmista erityisesti seuraavista seikoista tuotteen osalta:

- tuotteen tulee olla erinomaisessa kunnossa ja sen tulee toimia oikeaoppisesti,

- tuotteen tulee olla sopiva siihen tarkoitukseen, johon aiot sitä käyttää ja sen oikeaoppinen käyttö on käyttäjän vastuulla: ainoastaan ne tekniikat, joita ei ole yliviivattu, ovat sallittuja, kaikki muu käyttö on kiellettyä: **hengenvaara!**

Säilytä vastaava "tarkistuslomake", johon on merkitty suoritettujen tarkistusten tulokset.

C) Jos sinulla on pieninkin epäily tuotteen turvallisuusolosuhteiden ja tehokkuuden suhteen, vaihda tuote välittömästi. Älä käytä tuotetta enää putoamisen jälkeen sillä sisäiset vauriot tai näkymättömät vääntymiset saattavat huonontaa sen kestävyyttä huomattavissa määrin. Vääränlainen käyttö, mekaaninen vääntyminen, välineen putoaminen korkealta, kuluminen, kemiallinen kontaminaatio, lämmölle altistaminen yli normaalien ilmasto-olosuhteiden (kokonaan metalliset tuotteet: -30/+100°C – tuotteet, joilla tekstiiliosia: -30/+50°C), ovat esimerkkejä muista syistä, jotka voivat lyhentää tai rajoittaa tuotteen elinikää ja jopa mitätöidä sen.

Henkesi on varusteiden jatkuvan tehokkuuden (varusteita suositellaan voimakkaasti henkilökohtaiseen käyttöön) ja käyttöhistorian varassa (käyttö, varastointi, tarkastukset, jne.).

D) Tätä tuotetta voidaan käyttää yhdessä henkilösuojainten kanssa, jotka ovat yhdenmukaisia Direktiivin 89/686/CEE kanssa, kun tämä soveltuu vastaaviin tuotetietoihin. Kun aiot yhdistää kahden (tai useamman) tuotteen, lue tarkasti molempien käyttöohjeet.

E) Ankkurointiasento on erittäin tärkeä turvallisen putoamisen pysäytyksen kannalta.: arvioi huolella käyttäjän alla oleva vapaa korkeus, mahdollinen putoamiskorkeus, nykäyksen vaimentimen aiheuttama köyden venyminen, käyttäjän koko ja "heiluri" vaikutus niin, että kaikilta mahdollisilta esteiltä vällyttäisiin (esim. maa, materiaalin hankautuminen kalliota vasten jne).

F) Sekä luonnollisten, että kallioon kiinnitettyjen ankkurointikohtien kestävyys ei ole aina taattu, joten käyttäjän on tarkoin ja kriittisesti arvioitava tilanne, jotta sopiva turvallisuus taattaisiin.

G) Tuotteen muuntelu ja/tai korjaus on ehdottomasti kielletty. Valmistaja ei ole vastuussa vahingoista, vaurioista tai kuolemantapauksista, joihin on syynä: soveltumaton käyttö, tuotteen muuntelut, valtuuttamattomien ihmisten suorittamat korjaukset tai alkuperäisten varosien käyttö.

H) Estä tuotteen altistuminen kuljetuksen aikana UV-säteilylle ja lämmönlähteille ja sen kemiallisten aineiden tai muiden syövyttävien aineiden kanssa kosketuksiin joutuminen; suojaa mahdolliset terävät tai leikkaavat osat tarpeenmukaisesti. **Huomio:** älä ikinä jätä varusteita sinun auringonvaloon!

I) Oman turvallisuutesi vuoksi tarkista, että sinulle myyty tuote on: kokonainen, alkuperäisessä pakkauksessa ja vastaavilla tiedoilla varustettu. Niitä tuotteita varten, jotka myydään muussa kuin alunperin ajatellussa kohdemaassa, jälleenmyyjä on velvollinen näiden tietojen tarkistamisesta ja käännättämisestä.

L) Tämä tuote on testattu/tarkistettu kappale kappaleelta standardia UNI EN ISO 9001 noudattavan Laatumääräysten mukaisesti. Henkilösuojaimet ovat akkreditoitujen, tuotteen erityistiedoissa mainitun tahon sertifioimat. **Huomio: laboratoriotestit, tarkistukset, tiedot ja standardit eivät aina kykene toistamaan todellisia käyttöolosuhteita, joten todellisessa, luonnollisessa käyttöympäristössä saadut tulokset voivat poiketa niistä välillä huomattavastikin. Parhaimmat ohjeet saadaan tuotteen jatkuvassa käytössä, pätevien ja asiantuntevien kouluttajien valvonnan alaisena.**

## 2 – KORKEALLA TYÖSKENTELY

### Lisätietoja korkealta putoamisen ehkäisevistä turvajärjestelmistä

Korkealta putoamisen turvallisuuden vuoksi seuraavat seikat ovat elintärkeitä:

- tulee arvioida tarkkaan riskit ja varmistaa, että koko turvajärjestelmä, josta tämä laite on vain osa, olisi luotettava ja varma,
- tulee olla pelastussuunnitelma, jotta kyettäisiin reagoimaan mahdollisiin hätätilanteisiin, joita saattaa sattua laitteen käytön aikana,
- tulee varmistaa, että työ on suoritettu niin, että mahdolliset putoamisriskit ja mahdolliset putoamiskorkeudet olisivat niin pieniä kuin mahdollista,
- tulee varmistaa, että putoamisenestojärjestelmät ovat yhdenmukaisia standardin EN 363 kanssa, ja erityisesti että:
- ankkurointikohta on yhdenmukainen standardin EN 795 kanssa, että se takaa 12 kN:n minimivastuksen, ja että se sijaitsee mieluiten käyttäjän yläpuolella,
- että käytetyt osat ovat sopivia ja sertifioituja ja aiottuun, korkealla tapahtuvaan työhön liittyvien standardien mukaisia.

**Huomio:** voimassa olevien standardien mukaisten täydellisten turvavaljaiden käyttö on pakollista putoamisenestojärjestelmässä.

## 3 – HUOLTO JA VARASTOINTI

Tämän tuotteen huoltoon kuuluu:

- puhdistus: pese tuote tarvittaessa haalealla juomavedellä (maks. 40°C), johon on mahdollisesti lisätty mietoa pesuainetta. Huuhtelee se, älä linkoa sitä ja laita se kuivumaan varjoon, kauaksi suorista lämmönlähteistä.

- tarvittaessa desinfiointi: upota tuote tunniksi haaleaan veteen, jossa on desinfiointiainetta ja huuhtelee se sitten juomavedellä, ja kuivaa ja rasvaa se. Vältä tekstiilituotteiden sterilisointia autoklaavissa,

- rasvaus (ainoastaan metallisille tuotteille): rasvaa liikkuvat osat usein silikonipohjaisella öljyllä. Vältä öljyn pääsemistä kosketuksiin tekstiiliosien kanssa. Tämä toimenpide tulee suorittaa puhdistuksen ja täydellisen kuivaamisen jälkeen.

Varastointi: puhdistuksen, kuivauksen ja rasvaamisen päätteeksi laita varusteet tilaan, joka on kuiva (suhteellinen kosteus 40-90%), viileä (lämpötila 5-40°C) ja pimeä (vältä UV-säteilyä), kemiallisesti neutraali (vältä ehdottomasti suolaisia ja/tai happoisia tiloja), kaukana terävistä kivistä, lämmönlähteistä, kosteudesta, syövyttävistä aineista tai muista vahingollisista olosuhteista. **Älä varastoi tätä tuotetta märkinä!**

CS  
DA  
DE  
EL  
EN  
ES  
FI  
FR  
IT  
NL  
PT  
RU  
SV

#### 4 – SÄÄNNÖLLISIN AIKAVÄLEIN TAPAHTUVAT TARKISTUKSET

Suosittellemme mitä lämpimimminkin, että tuotteen käyttöä edeltävät ja käytön jälkeiset tarkistukset, jotka löytyvät tuotteen erityistiedoista, tapahtuisivat pätevän henkilön toimesta. Mikäli tiukempia lainmääräyksiä ei ole, suosittelemme tuotteen yksityiskohtaista tarkistamista ainakin kerran vuodessa, koulutetun, pätevän sekä valmistajan valtuuttaman henkilön toimesta. Säännöllisin aikaväleihin tapahtuvien tarkistusten tulokset tulee kirjata tuotteen tarkistuslomakkeeseen; jokaista osaa, osajärjestelmää ja järjestelmää varten tarvitaan tarkistuslomake (esimerkinomainen tarkistuslomake annetaan). Säännöllisin aikaväleihin tapahtuvissa tarkistuksissa tulee kiinnittää huomiota myös tuotteen merkintöjen luettavuuteen.

#### 5 – TUOTTEEN KÄYTTÖIKÄ

Lue huolella kohta 1C. Metallisten laitteiden käyttöikä on teoriassa rajaton, kun taas tekstiili- ja muoviosien kesto on 10 vuotta valmistuspäivämäärästä, mikäli seuraavat ehdot täyttyvät: huolto ja varastointi on suoritettu kohdassa 3 kuvailun mukaisesti, käyttöä edeltävässä, käytön jälkeen tapahtuvissa ja säännöllisin aikaväleihin suoritettavissa tarkistuksissa ei ole tullut ilmi toimintavikoja, vääntymisiä, kulumisia jne ja tuotetta on käytetty oikeaoppisesti **ylittämättä ¼ merkitystä kuormasta**. Käyttökelvottomia laitteita ei tule käyttää, (esim. laitteita, joiden käyttöaika on umpeutunut, joilla ei ole päivitettyä tarkistuslomaketta, jotka eivät ole voimassaolevien standardien mukaisia, jotka eivät sovellu tämänhetkisiä tekniikoita varten jne). Poista käyttökelvottomat, vääntyneet, kuluneet tai huonosti toimivat laitteet tuhoamalla ne niin, ettei niitä voitaisi enää tulevaisuudessa käyttää.

#### 6 – LAIN VELVOITTEET

Työskentely, urheilu ja ammatillinen toiminta säädetään usein vartavastaisissa kansallisissa laeissa, jotka voivat asettaa rajoja ja/tai velvoitteita Henkilösuojainten käytölle ja niiden turvajärjestelmien valmistelulle, joihin Henkilösuojaimet kuuluvat. Käyttäjän ja/ tai kouluttajien tulee tuntea kyseessäolevat lait ja toteuttaa niitä. Kyseiset lait saattavat joissakin tapauksissa sisältää velvoitteita, jotka eroavat näissä ohjeissa esitetyistä.

#### 7 – TAKUU

Valmistaja takaa toimitettujen tuotteiden vastaavan sovittuja ominaisuuksia. Virhetakuu koskee tuotantovirheitä ja raaka-aineita: se ei kata normaalia kulumista, hapettumista, vääränlaisen käytön ja/tai kilpailun aiheuttamia vaurioita, soveltamatonta huoltoa, kuljetusta, säilyttämistä tai varastointia; takuu lakkaa välittömästi, mikäli tuotetta muunnellaan tai peukaloidaan. Kesto on sen maan, jossa tuote on myyty (maksimi 3 vuotta), laillisen takuun mukainen, valmistajan myyntipäivästä alkaen. Kun kyseinen aikamäärä on umpeutunut, valmistaja ei vastaa enää mihinkään vaatimuksiin. Kaikkien takuun kattamien korjaus- tai vaihtopyyntöjen mukana tulee olla todiste ostamisesta. Mikäli virhe tunnustetaan, valmistaja huolehtii tuotteen korjauksesta tai, mikäli se katsoo tarpeelliseksi, tuotteen vaihdosta tai korvaamisesta. Valmistajan vastuu ei missään tapauksessa ylitä tuotteen kauppahintaa.

#### 8 – ERITYISTIETOJA

**MOUSE WORK** (kuva 1) on luokkaa II (direktiivi 89/686/CEE) oleva henkilönsuojain, joka on sertifioitu standardin EN 397:2012+A1:2012 mukaisesti. Henkilönsuojain on suunniteltu suojaamaan käyttäjää putoavilta esineiltä ja näiden aiheuttamilta aivovaurioilta ja kallonmurtumilta, ja se soveltuu käytettäväksi myös hyvin alhaisissa lämpötiloissa, jopa - 30°C:een asti.

#### Tärkeää:

- Kypärä on valmistettu niin, että se vaimentaa iskun voimakkuutta kuvun ja/tai hihnaston tuhoutumisen tai osittaisen vaurioitumisen kautta: vaihda kypärä myös silloin, kun vaurio ei ole näkyvä.
- Älä muuntele kypärää tai käytä kypärään maaleja, liuottimia tai tarroja, jotka eroavat valmistajan toimittamista,

- Älä käytä ei-alkuperäisiä varusteita; älä käytä varusteita valmistajan ohjeista poikkeavasti.

**Huomio: nämä kypärät eivät sovellu moottoripyöräilyssä käytettäviksi!**

Kuva 2 - Osien sanastoa ja pääasialliset materiaalit: (A) kupu, (B) hihnasto, (C) leukahihna, (D) koon säätöjärjestelmä, (E) sivunauhat, (F) lampupidike, (G) turvarengas, (H) suojakappale (H1), kierrekappale, (H2) reiät.

Asianmukaisen turvallisuuden saavuttamiseksi:

- laita kypärä päähän ja säädä kokoa vääntämällä takanuppia (D), kunnes tarvittava kireys on saavutettu (kuva 3),
- sulje leukahihna (C) kiinnittämällä soljet, kunnes kuulet lukitusnapsahduksen (kuva 4); vedä nauhaa varmistaaksesi, että solki on lukittuna ja säädä hihnan pituus niin, että kypärä on tiukasti päässäsi,
- säädä sivunauhat (E) pujottamalla niitä solkeen, kunnes haluttu asento saavutetaan (kuva 5).

**Huomio: kypärän tulee istua päähän täydellisesti, se ei saa liikkua eteen- tai taaksepäin eikä sivuille ja sitä tulee aina käyttää hihnat kiinni! (kuva 6).**

Leukahihnan avaaminen (kuva 7).

Vaaratilanteessa turvarengas (G) takaa leukahihnan (C) avautumisen, kun kuorma on 150–250 N (15-25 kg).

Kuva 9 - Esimerkkejä väärästä ja vaarallisesta käytöstä.

Kuva 10 - Älä ripusta kypärää koon säätöjärjestelmästä.

Kuva 11 - Otsalampun oikeaoppinen kiinnitys.

**8.1 – Valinnaiset lisävarusteet**

MOUSE WORK -kypärään voidaan liittää kuulokkeet 999.SET.001 – käyttämällä kiinnityssarjaa 997.051 (kuva 12) – ja lippa 997.056 (kuva 13).

Kiinnittäminen:

- kuulokkeet:
  - a) tee kupuun (A) reikä  $\varnothing$  3 mm:n terällä; 2 reiän kohdat on merkitty kuvun sisälle (kuva 14),
  - b) ruuvaa kiinnityssarja 997.051 kupuun (kuva 15),
  - c) laita kuulokkeet kiinnityssarjaan pikaliitännällä (kuva 16).
- lippa:
  - a) poista kuvun suojakappale (H),
  - b) aseta ohjaimet (L) kuvun reikiin (H2); varmista, että ohjaimet ovat paikoillaan kuvan 17 mukaisesti
  - c) aseta lippa (M) ohjaimille (L) – kuva 18,
  - d) ruuvaa 2 kiinnityslevyä (N) ruuveilla (O) – kuva 19.

Kuva 20 – MOUSE WORK kaikkinen lisävarusteineen.

**9 – KÄYTTÖÄ EDELTÄVÄT JA KÄYTÖN JÄLKEISET TARKISTUKSET**

Tarkistakaa seuraavat asiat:

- kuvun (A) ei tule olla vääntynyt eikä siinä tule olla murtumisen tai kulumisen jälkiä,
- tekstiiliosilla ei ole kulumisen jälkiä, viiltoja tai rikkinäisiä ompeleita,
- koon (D) ja lukituksen (C ja E) säätöjärjestelmät toimivat kuvissa 3, 4 ja 5 kerrotun mukaisesti,
- se soveltuu haluamaasi käyttötarkoitukseen.

**10 – SERTIFIOINTI**

Tämän tuotteen on sertifioinut akkreditoitu taho nro 0497 – CSI S.p.A. V.le Lombardia, 20 20021 Bollate – Milano, Italia

Viiteteksti: ITALIA

CS  
DA  
DE  
EL  
EN  
ES  
FI  
FR  
IT  
NL  
PT  
RU  
SV

## 1 – INFORMATIONS GÉNÉRALES

A) Les informations données par le fabricant (ci-après dénommées informations) doivent être lues et bien comprises par l'utilisateur avant l'emploi de l'instrument. **Attention** : les informations concernent la description des caractéristiques, des performances, du montage, du démontage, de l'entretien, de la conservation, de la désinfection, etc. de l'instrument. Même si elles contiennent quelques conseils à l'égard de son utilisation, elles ne doivent pas être considérées un mode d'emploi lors de situations réelles (de même qu'une brochure sur l'emploi et l'entretien d'une voiture ne vous apprend pas à conduire ou ne peut être considérée une substitution aux cours de conduite). **Attention** : la varappe sur roche ou glace, la descente en rappel, la via ferrata, la spéléologie, le ski alpinisme, le canyoning, l'exploration, le secours, la grimpe d'arbres et les travaux en hauteur, sont toutes des disciplines comprenant les plus hauts risques, pouvant entraîner des accidents graves, voire mortels. Si vous n'êtes pas en mesure d'assumer ces responsabilités et de prendre ces risques, évitez l'emploi de cet instrument et abstenez-vous de pratiquer de telles activités. Vous êtes les seuls à devoir vous assumer entièrement tous les risques et les responsabilités de chaque dommage, blessure ou décès survenant à vous-mêmes ou à des tiers, suite à l'emploi de nos produits, de n'importe quelle nature qu'il soit. Apprenez l'emploi de cet instrument et assurez-vous d'en avoir complètement compris le fonctionnement et les limites, en cas de doute ne prenez pas de risques, demandez. Rappelez-vous que :

- **cet instrument doit être employé seulement par des personnes entraînées et compétentes, autrement l'utilisateur doit être constamment surveillé et supervisé par des personnes entraînées et compétentes qui doivent en garantir la mise en sécurité,**  
- vous êtes personnellement responsables de connaître cet instrument et d'en apprendre l'emploi et les mesures de sécurité.

B) Avant et après l'emploi, exécutez tous les contrôles décrits dans les informations spécifiques de chaque produit et en particulier assurez-vous que l'instrument soit :

- en conditions optimales et qu'il fonctionne correctement,  
- idoine à l'emploi que vous entendez en faire, celle d'utiliser correctement cet instrument est une responsabilité de l'utilisateur, seules les techniques illustrées, sans être barrées, sont autorisées, tout autre emploi est interdit : danger de mort ! et conservez la "fiche des contrôles" correspondante rapportant les résultats des contrôles exécutés.

C) Si vous avez le moindre doute sur les conditions de sécurité et d'efficacité de l'instrument, remplacez-le immédiatement. N'utilisez jamais l'instrument après une chute dans le vide, puisque des ruptures internes ou des déformations, invisibles à l'œil nu, peuvent en diminuer sensiblement la résistance. L'emploi incorrect, la déformation mécanique, la chute accidentelle de l'outil depuis le haut, l'usure, la contamination chimique, l'exposition à la chaleur, hors les conditions climatiques normales (instruments seulement en métal : -30/+100°C – instruments avec composants en tissu : -30/+50°C), sont quelques exemples d'autres causes pouvant réduire, limiter et même annuler la vie de votre dispositif.

Votre vie dépend de l'efficacité permanente de votre équipement (il est vivement recommandé que l'équipement soit pour un emploi personnel) et donc de son état (usure, stockage, contrôles etc.).

D) Cet instrument peut être employé en combinaison avec des équipements de protection individuelle répondant à la Directive 89/686/CEE, lorsque compatibles avec les informations correspondantes du dispositif. Lorsque vous entendez combiner deux (ou plus) dispositifs, lisez attentivement le mode d'emploi de tous deux.

E) La position de l'ancrage est fondamentale pour la sécurité de l'arrêt de la chute : évaluez avec attention la hauteur libre se trouvant sous l'utilisateur, la hauteur d'une chute éventuelle, l'allongement de la corde causé par la présence d'un absorbeur d'énergie, la hauteur de l'utilisateur et l'effet "pendule" de façon à éviter tout obstacle possible (par exemple: le terrain, le frottement du matériel sur le rocher, etc.).

F) La résistance des points d'ancrage, soit naturels soit fixés dans la roche, n'est pas toujours garantie, c'est pourquoi une estimation critique préalable de la part de l'utilisateur

est indispensable afin d'assurer une protection adéquate.

G) Il est absolument interdit de modifier et/ou réparer l'instrument : aucune responsabilité ne sera reconnue par le fabricant en cas de dommages, lésions ou décès causés par un emploi incorrect, modifications au produit, réparations exécutées par des personnes non autorisées ou par l'emploi de pièces de rechange non originales.

H) Au cours du transport évitez l'exposition de l'instrument aux rayons UV et aux sources de chaleur, le contact avec des agents chimiques ou d'autres substances corrosives, et protégez convenablement les éventuelles parties pointues ou coupantes. **Attention** : ne jamais laisser votre équipement dans des voitures exposées au soleil !

I) Aux fins de votre sécurité vérifiez que l'instrument vous soit vendu : intègre, dans sa confection originale et avec les informations correspondantes. En ce qui concerne les produits vendus dans des pays différents de la destination établie le fabricant, le revendeur est contraint à vérifier et fournir la traduction de ces informations.

L) Cet instrument est réceptionné/vérifié pièce par pièce conformément aux procédures du Système Qualité selon la norme UNI EN ISO 9001. Les équipements de protection individuelle sont certifiés par un organisme crédité, rapporté dans les instructions spécifiques de l'instrument. **Attention: les essais de laboratoire, les essais de réception, les informations et les normes ne peuvent pas toujours reproduire la pratique, c'est pourquoi les résultats obtenus dans les réelles conditions d'emploi du produit dans l'environnement naturel, peuvent différer et parfois même de façon considérable. Les meilleures instructions sont donc la pratique continue et l'emploi, sous la supervision d'instructeurs compétents et préparés.**

## 2 – TRAVAUX EN HAUTEUR

**Informations additionnelles pour les systèmes de sécurité contre les chutes depuis le haut**

Aux fins de la sécurité contre les chutes depuis le haut il est essentiel de :

- exécuter l'évaluation des risques et s'assurer que le système de sécurité tout entier, dont ce dispositif représente seulement un composant, soit fiable et sûr,
- préparer un plan de secours pour faire face aux urgences éventuelles qui pourraient surgir au cours de l'emploi du dispositif,
- s'assurer que le travail soit exécuté afin de minimiser les chutes éventuelles ainsi que leur hauteur,
- vérifier que les systèmes d'arrêt de chute soient conformes à la norme EN 363, et surtout que :
- le point d'ancrage soit conforme à la norme EN 795, garantisse une résistance minimale de 12 kN et soit préférentiellement placé au-dessus de l'utilisateur,
- les composants employés soient appropriés et certifiés selon les normes inhérentes au travail en hauteur que l'on entend développer.

**Important** : dans un système antichute l'emploi d'un baudrier complet conforme aux normes en vigueur est obligatoire.

## 3 – ENTRETIEN ET STOCKAGE

L'entretien de ce produit prévoit :

- le nettoyage : lorsque nécessaire, nettoyer l'instrument fréquemment avec de l'eau potable tiède (max. 40°C), en l'additionnant éventuellement à un détergent délicat. Rincer, éviter de centrifuger et laissez-le sécher à l'ombre, loin de sources de chaleur directes,
  - si la désinfection est nécessaire : baigner l'instrument pendant une heure en eau tiède additionnée de désinfectant, rincer ensuite avec de l'eau potable, bien essuyer et lubrifier. En ce qui concerne les produits textiles éviter la stérilisation en autoclave,
  - la lubrification (seulement pour les produits en métal): lubrifier fréquemment les parties mobiles avec de l'huile à base de silicone. Éviter le contact entre les parties textiles et l'huile. Cette opération doit être exécutée après le nettoyage et le séchage total.
- Stockage: après le nettoyage, le séchage et la lubrification, déposer les outils dans un lieu sec (humidité relative 40-90%), frais (température 5-40°C), sombre (éviter les radiations

CS  
DA  
DE  
EL  
EN  
ES  
FI  
FR  
IT  
NL  
PT  
RU  
SV

UV), chimiquement neutre (il faut absolument éviter les environnements salins et/ou acides), éloigné des arêtes vives, sources de chaleur, humidité, substances corrosives ou autres possibles conditions préjudiciables. **Ne jamais stocker ce produit lorsqu'il est mouillé.**

#### **4 – INSPECTIONS PÉRIODIQUES**

Nous recommandons vivement que les contrôles avant et après l'emploi rapportés dans les instructions spécifiques du produit soient exécutés par une personne compétente. Hormis des dispositions de lois plus restrictives, nous conseillons, au moins chaque année, une inspection soignée de l'instrument, de la part d'une personne compétente. Les résultats des inspections périodiques doivent être enregistrés sur la fiche de contrôle du produit ; il est nécessaire de préparer une fiche de contrôle pour chaque composant, sous-système et système (l'on rapporte un exemple de fiche de contrôle). Les inspections périodiques doivent vérifier aussi la possibilité de lecture des marquages du produit.

#### **5 – DURÉE DE VIE DU PRODUIT**

Lire le point 1C avec attention. La durée d'un produit exclusivement en métal est théoriquement illimitée tandis que celle des produits textiles et plastiques est de 10 ans à partir de la date de production, à condition que : l'entretien et le stockage aient été exécutés comme décrit au point 3, les contrôles avant et après l'emploi ainsi que périodiques n'identifient des défauts de fonctionnement, des déformations, de l'usure, etc. et que le produit soit employé correctement **n'excédant pas le ¼ de la charge marquée.** N'utilisez pas des dispositifs obsolètes (par exemple ceux dont la durée est échuë, dépourvus de la fiche de contrôle avec les enregistrements ajournés, non conformes aux normes en vigueur, non appropriés ou compatibles aux nouvelles techniques etc.). Éliminez les dispositifs obsolètes, déformés, soumis à usure, ne fonctionnant pas correctement, etc. en les détruisant afin d'en éviter tout emploi futur.

#### **6 – OBLIGATIONS DE LOI**

L'activité professionnelle et l'activité sportive sont souvent réglées par des lois nationales dédiées, pouvant imposer des limites et/ou des impératifs sur l'emploi des EPI et sur la conception des systèmes de sécurité, dont les EPI sont les composants. C'est un devoir de l'utilisateur et/ou des instructeurs que de connaître et d'appliquer ces lois qui pourraient parfois imposer des obligations différentes de celles rapportées dans ces informations.

#### **7 – GARANTIE**

Le fabricant garantit la conformité aux caractéristiques officielles des produits fournis. La garantie contre les vices est limitée aux défauts de fabrication et des matières premières : elle ne comprend pas l'usure normale, l'oxydation, les dommages causés par un usage impropre et/ou lors de compétitions, par un entretien, transport, conservation ou stockage incorrects, etc. Elle déchoit immédiatement au cas où l'on devait apporter au produit des modifications ou des manipulations. La durée correspond à la garantie légale du Pays où le produit est vendu (3 années maximum), à partir de la date de vente du fabricant. Après ce délai aucune prétention ne pourra être avancée à l'égard du fabricant. Toute requête de réparation ou substitution en garantie devra être accompagnée par un certificat d'achat. Au cas où le défaut serait reconnu, le fabricant s'engage à réparer ou, à son seul jugement, à substituer ou rembourser le produit. En n'aucun cas la responsabilité du fabricant pourra s'étendre au delà du prix de facturation de l'instrument.

#### **8 – INFORMATIONS PARTICULIÈRES**

**MOUSE WORK** (fig. 1) est un équipement de protection individuelle de la classe II (Directive 89/686/CEE), certifié selon la norme EN 397:2012+A1:2012, destiné essentiellement à protéger l'utilisateur contre la chute d'objets du haut et contre les lésions cérébrales et les fractures du crâne qui peuvent en dériver, convient aussi pour un emploi aux « températures très basses » jusqu'à - 30°C.

#### **Important :**

- le casque est fabriqué de façon à absorber l'énergie de choc causant la destruction ou l'endommagement de la calotte et/ou du harnais : substituer le casque même si l'endommagement n'est pas visible.



- Ne jamais modifier le casque ou y appliquer du vernis, solvant ou adhésifs, différents de ceux fournis par le fabricant.
- Ne jamais y appliquer des accessoires non originaux ou d'une autre manière que celle recommandée par le fabricant.

**Attention : ces casques ne sont pas homologués pour être employés sur une moto !**

Fig. 2 - Nomenclature et matériaux principaux des pièces : A) Calotte, (B) Harnais, (C) Jugulaire, (D) Système de réglage de la taille, (E) Sangles latérales, (F) Fixation pour lampe frontale, (G) Bague de sécurité, (H) Pièce de protection, (H1) Pièce filetée, (H2) Trous.

Pour obtenir une protection adéquate :

- mettre le casque et régler la taille en tournant la molette postérieure (D) jusqu'à obtenir la tension désirée (fig. 3),
- fermer la jugulaire (C) en introduisant une boucle dans l'autre jusqu'à entendre le clic de blocage (fig. 4) ; vérifier, en tirant, que la boucle soit bien bloquée et régler la longueur de la jugulaire pour bien fixer le casque sur votre tête,
- régler les sangles latérales (E) en les faisant glisser dans la boucle jusqu'à identifier la position désirée fig. 5).

**Attention : le casque doit être bien fixé et centré sur la tête, il ne doit pas se déplacer en avant, en arrière, ou latéralement et doit toujours être porté bien fermé ! (fig. 6).**

Mode d'ouverture de la jugulaire (fig. 7).

En cas de danger la bague de sécurité (G) garantit l'ouverture de la jugulaire (C) lors d'une charge comprise entre 150 et 250 N (15-25 kg).

Fig. 9 - Exemples d'emploi incorrect et dangereux.

Fig. 10 - Ne jamais suspendre le casque moyennant le système de réglage de la taille.

Fig. 11 - Fixation correcte de la lampe frontale.

8.1 – Accessoires en option

Le MOUSE WORK est prévu pour l'application des protections auditives 999.SET.001, moyennant le kit de fixation 997.051 (fig. 12) et de la visière 997.056 (fig. 13).

Modes d'application :

- protections auditives :
  - a) trouer la calotte (A) avec un foret de  $\varnothing$  3 mm ; la position des 2 trous est indiquée à l'intérieur de la calotte (fig. 14),
  - b) visser le kit de fixation 997.051 à la calotte (fig. 15),
  - c) introduire les protections auditives dans le kit de fixation moyennant l'agrafe à baïonnette (fig. 16).
- Visière :
  - a) ôter de la calotte la pièce de protection (H),
  - b) encastrier les guides (L) dans les trous de la calotte (H2) ; vérifier que les guides soient placées comme dans la fig. 17,
  - c) appliquer la visière (M) aux guides (L) – fig. 18,
  - d) visser les 2 plaques de fixation (N) moyennant les vis (O) – fig. 19.

Fig. 20 – MOUSE WORK avec tous les accessoires.

**9 – CONTRÔLES AVANT ET APRÈS L'EMPLOI**

Vérifiez et assurez-vous :

- que la calotte (A) ne soit pas déformée et ne présente aucun signe de fissure ou d'usure,
- que les parties textiles ne montrent des signes d'usure, entailles ou coutures défectives,
- que les systèmes de réglage de la taille (D) et de blocage (C et E) fonctionnent comme décrit dans les pictogrammes 3, 4 et 5,
- qu'il convienne à l'emploi auquel vous désirez le destiner.

**10 – CERTIFICATION**

Cet équipement a été certifié par l'organisme agréé n° 0497 – CSI S.p.A. V.le Lombardia, 20 20021 Bollate-Milan, Italie.

Teste de référence: ITALIENNE

CS  
DA  
DE  
EL  
EN  
ES  
FI  
FR  
IT  
NL  
PT  
RU  
SV

## 1 - INFORMAZIONI GENERALI

A) Le informazioni fornite dal fabbricante (di seguito informazioni) devono essere lette e ben comprese dall'utilizzatore prima dell'impiego del prodotto. **Attenzione:** le informazioni riguardano la descrizione delle caratteristiche, delle prestazioni, del montaggio, dello smontaggio, della manutenzione, della conservazione, della disinfezione, ecc. del prodotto, anche se contengono alcuni suggerimenti di impiego non devono essere considerate un manuale d'uso nelle situazioni reali (così come un libretto d'uso e manutenzione di un'autovettura non insegna a guidare e non si sostituisce ad una scuola guida). **Attenzione:** l'arrampicata su roccia e ghiaccio, la discesa in corda doppia, la via ferrata, la speleologia, lo sci-alpinismo, il torrentismo, l'esplorazione, il soccorso, l'arborismo e i lavori in altezza sono tutte attività ad alto rischio che possono comportare incidenti anche mortali. Se non siete in grado o non volete assumervi queste responsabilità e prendervi questi rischi, evitate l'uso di questo prodotto ed astenetevi dalla pratica di tali attività. Unicamente voi vi assumete completamente tutti i rischi e le responsabilità per ogni danno, ferita o morte che possa derivare a voi stessi o a terzi dalla pratica di tali attività e dall'uso di ogni prodotto della KONG S.p.A., di qualunque tipo si tratti. Imparate l'uso di questo prodotto ed accertatevi di avere pienamente compreso il suo funzionamento e i suoi limiti, in caso di dubbio non rischiate ma domandate. Ricordate che:

- **questo prodotto deve essere utilizzato solo da persone preparate e competenti altrimenti l'utilizzatore deve essere costantemente monitorato e supervisionato da persone preparate e competenti che ne devono garantire la messa in sicurezza,**  
- voi siete personalmente responsabili di conoscere questo prodotto e di impararne l'uso e le misure di sicurezza.

B) Prima e dopo l'uso effettuate tutti i controlli descritti nelle informazioni specifiche di ogni prodotto ed in particolare assicuratevi che il prodotto sia:

- in condizioni ottimali e che funzioni correttamente,  
- idoneo all'utilizzo che intendete farne, è responsabilità dell'utilizzatore usare correttamente questo prodotto: sono consentite solo le tecniche raffigurate senza sbarratura, ogni altro utilizzo è vietato: **pericolo di morte!**  
e conservare la relativa "scheda dei controlli" con registrato i risultati dei controlli effettuati.

C) Se avete il minimo dubbio sulle condizioni di sicurezza e di efficienza del prodotto, rimpiazzatelo immediatamente. Non usate più il prodotto dopo una caduta in quanto rotture interne o deformazioni non visibili ne possono diminuire notevolmente la resistenza. L'uso scorretto, la deformazione meccanica, la caduta accidentale dell'attrezzo dall'alto, l'usura, la contaminazione chimica, l'esposizione al calore oltre le normali condizioni climatiche (prodotti solo metallici: -30/+100°C - prodotti con componenti tessili: -30/+50°C), sono alcuni esempi di altre cause che possono ridurre, limitare e perfino annullare la vita del prodotto.

La vostra vita dipende dall'efficienza continua del vostro equipaggiamento (è vivamente consigliato che l'equipaggiamento sia ad uso personale) e dalla sua storia (uso, immagazzinamento, controlli, ecc.).

D) Questo prodotto può essere usato in abbinamento a dispositivi di protezione individuale conformi alla Direttiva 89/686/CEE quando compatibile con le relative informazioni del prodotto. Quando intendete abbinare due (o più prodotti) leggete attentamente le istruzioni d'uso di entrambi.

E) La posizione dell'ancoraggio è fondamentale per la sicurezza dell'arresto della caduta: valutate attentamente l'altezza libera presente sotto l'utilizzatore, l'altezza di una potenziale caduta, l'allungamento della corda causato dalla presenza di un assorbitore di energia, la statura dell'utilizzatore e l'effetto "pendolo" in modo da evitare ogni possibile ostacolo (es. il terreno, lo sfregamento del materiale sulla roccia, ecc.).

F) La resistenza dei punti di ancoraggio sia naturali che fissati nella roccia non è sempre garantita per cui è indispensabile il preventivo giudizio critico dell'utilizzatore per assicurare un'adeguata protezione.

G) E' assolutamente vietato modificare e/o riparare il prodotto: nessuna responsabilità sarà riconosciuta dalla KONG S.p.A. per danni, lesioni o morte causate da: uso improprio, modifiche del prodotto, riparazioni effettuate da persone non autorizzate o dall'utilizzo di ricambi non originali.

H) Durante il trasporto evitate l'esposizione del prodotto ai raggi U.V. e a fonti di calore, il contatto con reagenti chimici o altre sostanze corrosive; proteggete adeguatamente eventuali parti appuntite o taglienti. **Attenzione:** non lasciate mai il vostro equipaggiamento in automobili esposte al sole!

I) Ai fini della vostra sicurezza verificate che il prodotto vi sia stato venduto: integro, nella confezione originale e con le relative informazioni. Per i prodotti rivenduti in paesi diversi dalla destinazione di origine, il rivenditore ha l'obbligo di verificare e di fornire la traduzione di queste informazioni.

L) Tutti i prodotti KONG sono collaudati/controllati pezzo per pezzo in accordo alle procedure del Sistema Qualità certificato secondo la norma UNI EN ISO 9001. I dispositivi di protezione individuale sono certificati dall'organismo accreditato riportato nelle istruzioni specifiche del prodotto. **Attenzione: i test di laboratorio, i collaudi, le informazioni e le norme non sempre riescono a riprodurre la pratica, per cui i risultati ottenuti nelle reali condizioni d'utilizzo del prodotto nell'ambiente naturale possono differire in maniera talvolta anche rilevante. Le migliori informazioni sono la continua pratica d'uso sotto la supervisione di istruttori competenti e preparati.**

## 2 – LAVORI IN ALTEZZA

### Informazioni aggiuntive per i sistemi di sicurezza contro le cadute dall'alto

Ai fini della sicurezza contro le cadute dall'alto è essenziale:

- effettuare la valutazione dei rischi ed accertarsi che l'intero sistema di sicurezza, di cui questo dispositivo è solo un componente, sia affidabile e sicuro,
- predisporre un piano di soccorso per far fronte ad eventuali emergenze che potrebbero insorgere durante l'utilizzo del dispositivo,
- assicurarsi che il lavoro sia eseguito in modo di minimizzare le potenziali cadute e la loro altezza,
- verificare che i sistemi di arresto caduta siano conformi alla norma EN 363, in particolare che:
- il punto di ancoraggio sia conforme alla norma EN 795, garantisca una resistenza minima di 12 kN e sia posizionato preferibilmente al di sopra dell'utilizzatore,
- che i componenti utilizzati siano adatti e certificati in accordo alle norme inerenti il lavoro in altezza che si intende svolgere.

**Importante:** in un sistema anticaduta è obbligatorio l'uso di un'imbracatura completa conforme alle norme vigenti.

## 3 – MANUTENZIONE E IMMAGAZZINAMENTO

La manutenzione di questo prodotto prevede:

- la pulizia: quando necessario, lavate frequentemente il prodotto con acqua potabile tiepida (max. 40°C), eventualmente con l'aggiunta di un detergente delicato. Sciacquatelo, evitate di centrifugarlo e lasciatelo asciugare all'ombra e lontano da fonti di calore dirette,
- se necessario, la disinfezione: immergete il prodotto per un'ora in acqua tiepida con aggiunta di disinfettante poi sciacquatelo con acqua potabile, asciugatelo e lubrificatelo. Evitate, per i prodotti tessili, la sterilizzazione in autoclave,
- la lubrificazione (solo per prodotti metallici): lubrificate frequentemente le parti mobili con olio a base di silicone. Evitate il contatto dell'olio con le parti tessili. Questa operazione deve essere effettuata dopo la pulizia e la completa asciugatura.

Immagazzinamento: dopo la pulitura, asciugatura e lubrificazione, depositate gli attrezzi

CS  
DA  
DE  
EL  
EN  
ES  
FI  
FR  
IT  
NL  
PT  
RU  
SV

in un posto asciutto (umidità relativa 40-90%), fresco (temperatura 5-40°C) e scuro (evitate le radiazioni U.V.), chimicamente neutro (evitate assolutamente ambienti salini e/o acidi), lontano da spigoli taglienti, fonti di calore, umidità, sostanze corrosive o altre pessime condizioni pregiudizievoli. **Non immagazzinate questo prodotto bagnato!**

#### 4 – ISPEZIONI PERIODICHE

Raccomandiamo vivamente che i controlli pre uso e post uso, riportati nelle istruzioni specifiche del prodotto, siano eseguiti da una persona qualificata. Salvo disposizioni di legge più restrittive, raccomandiamo a cadenza almeno annuale un'accurata ispezione del prodotto, da parte di una persona competente. I risultati delle ispezioni periodiche devono essere registrate sulla scheda di controllo del prodotto; è necessario predisporre una scheda di controllo per ogni componente, sottosistema e sistema (si riporta un esempio di scheda di controllo). Le ispezioni periodiche devono verificare anche la leggibilità delle marcature del prodotto.

#### 5 – DURATA DEL PRODOTTO

Leggere attentamente il punto 1C. La durata dei dispositivi metallici è teoricamente illimitata mentre per i prodotti tessili e plastici è di 10 anni dalla data di produzione a condizione che: la manutenzione e l'immagazzinamento siano effettuati come descritto al punto 3, i controlli pre uso, post uso e periodici non evidenzino difetti di funzionamento, deformazioni, usura, ecc., e il prodotto sia utilizzato correttamente **non eccedendo  $\frac{1}{4}$  del carico marcato**. Non utilizzate dispositivi obsoleti, (ad es. la cui durata è scaduta, sprovvisti della scheda di controllo con le registrazioni aggiornate, non conformi alle normative vigenti, non adatti o non compatibili alle attuali tecniche, ecc.). Eliminate i dispositivi obsoleti, deformati, usurati, non correttamente funzionanti, ecc. distruggendoli per evitare ogni futuro utilizzo.

#### 6 – OBBLIGHI DI LEGGE

L'attività lavorativa, l'attività sportiva e l'attività professionale sono sovente regolate da apposite Leggi nazionali che possono imporre limiti e/o obblighi all'utilizzo dei DPI e all'approntamento dei sistemi di sicurezza, di cui i DPI sono componenti. E' obbligo dell'utilizzatore e/o degli istruttori conoscere ed applicare tali Leggi che potrebbero in taluni casi imporre obblighi differenti da quanto riportato in queste informazioni.

#### 7 – GARANZIA

La KONG S.p.A. garantisce la conformità dei prodotti forniti alle caratteristiche convenute. La garanzia per vizi è limitata a difetti di fabbricazione e di materie prime: non comprende la normale usura, l'ossidazione, i danni provocati da uso improprio e/o in competizioni, da non corretta manutenzione, trasporto, conservazione o immagazzinamento, ecc.; decade immediatamente nel caso vengano apportate modifiche o manomissioni al prodotto. La validità corrisponde alla garanzia legale del paese in cui è stato venduto il prodotto (massimo 3 anni), a decorrere dalla data di vendita da parte della KONG S.p.A.. Decorso tale termine nessuna pretesa potrà essere avanzata nei confronti della KONG S.p.A.. Qualsiasi richiesta di riparazione o sostituzione in garanzia dovrà essere accompagnata da una prova di acquisto. Se il difetto è riconosciuto, la KONG S.p.A. si impegna a riparare o, a sua discrezione, a sostituire o rimborsare il prodotto. In nessun caso la responsabilità della KONG S.p.A. si estende oltre il prezzo di fattura del prodotto.

#### 8 – INFORMAZIONI SPECIFICHE

**MOUSE WORK** (fig. 1) è un dispositivo di protezione individuale di classe II (Direttiva 89/686/CEE), certificato in accordo alla norma EN 397:2012+A1:2012, destinato essenzialmente a proteggere l'utilizzatore da oggetti in caduta e dalle lesioni cerebrali e fratture del cranio che possono derivarne, adatto anche ad essere utilizzato a "temperature molto basse" fino a - 30°C.

#### Importante:

- il casco è realizzato in modo di assorbire l'energia di un urto tramite la distruzione o il danno parziale della calotta e/o della bardatura: sostituire il casco anche se il danno non è visibile.

- non modificare il casco o applicare vernici, solventi o adesivi diversi da quelli forniti dal fabbricante,
- non applicare accessori non originali o in modo diverso da quello raccomandato dal fabbricante.

**Attenzione: questi caschi non sono omologati per uso motociclistico!**

Fig. 2 - Terminologia e materiali principali delle parti: (A) Calotta, (B) Bardatura, (C) Cinturino sottogola, (D) Sistema di regolazione della taglia, (E) Fettucce laterali, (F) Fermalampade, (G) Anello di sicurezza, (H) Inserto di protezione (H1), Inserto filettato, (H2) Fori.

Per ottenere un'adeguata protezione:

- indossate il casco e regolate la taglia ruotando la rotella posteriore (D) fino ad ottenere la tensione desiderata (fig. 3),
- chiudete il cinturino sottogola (C) inserendo una fibbia nell'altra fino a sentire lo scatto di bloccaggio (fig. 4); tiratelo per controllare che la fibbia sia bloccata e regolate la lunghezza fino a fissare saldamente il casco sulla vostra testa,
- regolate le fettucce laterali (E) facendole scorrere nella fibbia fino a trovare la posizione desiderata (fig. 5).

**Attenzione: il casco deve calzare perfettamente sul capo, non deve muoversi ne avanti, ne indietro, ne lateralmente e deve essere portato sempre allacciato! (fig. 6).**

Modalità di apertura del cinturino sottogola (fig. 7).

In caso di pericolo l'anello di sicurezza (G) garantisce l'apertura del cinturino sottogola (C) ad un carico compreso tra 150 e 250 N (15-25 kg).

Fig. 9 - Esempi di scorretto e pericoloso utilizzo.

Fig. 10 - Non appendete il casco tramite il sistema di regolazione della taglia.

Fig. 11 - Corretto fissaggio della lampada frontale.

8.1 – Accessori opzionali

Il MOUSE WORK è predisposto per applicare le cuffie 999.SET.001 mediante il kit di fissaggio 997.051 (fig. 12) e la visiera 997.056 (fig. 13).

Modalità di applicazione:

- cuffie:
  - a) forare la calotta (A) con una punta  $\varnothing$  3 mm; la posizione dei 2 fori è indicata all'interno della calotta (fig. 14),
  - b) avvitare il kit di fissaggio 997.051 alla calotta (fig. 15),
  - c) inserire le cuffie nel kit di fissaggio mediante l'attacco a baionetta (fig. 16).
- visiera:
  - a) rimuovere l'inserto di protezione (H) dalla calotta,
  - b) incastrare le guide (L) nei fori della calotta (H2); verificare che le guide siano posizionate come in fig. 17,
  - c) applicare la visiera (M) alle guide (L) – fig. 18,
  - d) avvitare i 2 dischi di fissaggio (N) mediante le viti (O) – fig. 19.

Fig. 20 – MOUSE WORK completo di accessori.

**9 – CONTROLLI PRE E POST USO**

Controllate ed assicuratevi che:

- la calotta (A) non sia deformata e non presenti segni di cricche o di usura,
- le parti tessili non mostrino segni di usura, tagli o cuciture rotte,
- i sistemi di regolazione della taglia (D) e di bloccaggio (C e E) funzionino come descritto nei pittogrammi 3, 4 e 5,
- sia idoneo all'uso cui lo volete destinare.

**10 – CERTIFICAZIONE**

Questo dispositivo è stato certificato dall'organismo accreditato n. 0497 – CSI S.p.A.

V.le Lombardia, 20 20021 Bollate - MI

CS  
DA  
DE  
EL  
EN  
ES  
FI  
FR  
IT  
NL  
PT  
RU  
SV

## 1 - ALGEMENE INFORMATIE

1) De informatie die door de fabrikant verstrekt wordt (hierna: informatie), dient door de gebruiker vóór het gebruik van het product gelezen en goed begrepen te worden. **Let op:** de informatie betreft de beschrijving van de kenmerken, de prestaties, de montage, de demontage, het onderhoud, de bewaring, de desinfectering, enz., van het product. Ofschoon het ook enkele gebruikstips bevat, mag deze informatie niet beschouwd worden als een handleiding voor het gebruik voor reële situaties (zoals een boekje voor gebruik en onderhoud van een auto ook niet leert hoe men dient te rijden en geen vervanging van een rijkschool is). **Let op:** beklimming van rotsen en ijs, afdalingen met dubbel koord, "via ferrata", speleologie, alpineskien, wildwaterkanoën, verkenningen, reddingswerk, tree-climbing en het verrichten van werkzaamheden op hoogte zijn activiteiten waaraan grote risico's verbonden zijn en die ook dodelijke ongelukken tot gevolg kunnen hebben. Bent u niet in staat deze verantwoordelijkheid te dragen en deze risico's te nemen, of wilt u dat niet, vermijd dan het gebruik van dit product en zie af van het beoefenen van dergelijke activiteiten. U alleen neemt alle risico's en verantwoordelijkheden voor schade, letsel of de dood, waar u of derden mee geconfronteerd kunnen worden bij het beoefenen van deze activiteiten en bij het gebruik van al onze producten van ongeacht welk type. Leer dit product te gebruiken en ga na of u de werking en de beperkingen ervan volledig begrepen heeft. Neem in geval van twijfel geen risico maar vraag. Vergeet niet dat:

**- dit product alleen door bekwame en ervaren personen gebruikt dient te worden, anders dient de gebruiker continu onder de supervisie van bekwame en ervaren personen te blijven die zijn veiligheidsstelling moeten garanderen,**

- u bent er persoonlijk verantwoordelijk voor dit product te kennen en het gebruik en de veiligheidsmaatregelen te leren.

B) Vóór en na het gebruik verricht u alle controles die beschreven worden in de informatie die specifiek is voor ieder product en controleert u vooral dat het product:

- in optimale staat verkeert en correct functioneert,

- geschikt is voor het gebruik dat u ervan wilt maken, het is de verantwoordelijkheid van de gebruiker dit product op correcte wijze te gebruiken: alleen de technieken die in de niet doorgestreepte afbeeldingen te zien zijn, zijn toegestaan, ieder ander gebruik is verboden: levensgevaar!

bewaar het betreffende "controleblad" met de registratie van de resultaten van de uitgevoerde controles.

C) Heeft u ook maar de minste twijfel over de veiligheidsvoorwaarden en de efficiëntie van het product, vervangt u het dan onmiddellijk. Gebruik het product niet meer na een vrije val omdat interne breuken of niet zichtbare vervormingen de weerstand ervan aanzienlijk kunnen verminderen. Onjuist gebruik, mechanische vervormingen, het per ongeluk van een hoogte naar beneden vallen van het werktuig, slijtage, chemische aantastingen, blootstelling aan meer hitte dan bij normale klimaatomstandigheden (producten van alleen metaal: -30/+100°C – producten met textielcomponenten: -30/+50°C), zijn enkele voorbeelden van andere oorzaken die de levensduur van het product kunnen verkorten, beperken en zelfs tenietdoen.

Uw leven is afhankelijk van de continue efficiëntie van uw uitrusting (wij raden ten zeerste aan dat uw uitrusting voor persoonlijk gebruik is) en van diens levensgeschiedenis (gebruik, opslag, controles enz.).

D) Dit product kan gebruikt worden in combinatie met persoonlijke beschermiddelen die conform zijn aan Richtlijn 89/686/ EEG en verenigbaar zijn met de bijbehorende informatie van het product. Wanneer u de intentie heeft om twee (of meer) producten te combineren, leest u dan met aandacht de gebruiksinstructies van beide.

E) De positie van de verankerung is van fundamenteel belang voor de veiligheid van de onderbreking van de val: beoordeel zorgvuldig de vrije hoogte onder de gebruiker, de hoogte van een mogelijke val, de verlenging van het koord veroorzaakt door de energie-absorber, de lengte van de gebruiker en het "slingereffect", om iedere mogelijke belemmering te vermijden (bv. het terrein, de wrijving van het materiaal tegen de rots, enz.).

F) De weerstand van de al dan niet natuurlijke verankerpunten in de rots, kan niet sowieso gegarandeerd worden en daarom is een voorafgaande kritische beoordeling door de gebruiker nodig, ter garantie van een juiste bescherming.

G) Het is absoluut verboden om het product te wijzigen en/of te repareren: de fabrikant erkent geen enkele aansprakelijkheid voor schade, letsel of de dood als gevolg van: oneigenlijk gebruik, wijzigingen van het product, reparaties die door niet geautoriseerde personen uitgevoerd zijn of het gebruik van niet originele reserveonderdelen.

H) Vermijd tijdens het transport de blootstelling van het product aan U.V.-straling en warmtebronnen, contact met chemische reagentia of andere coroderende substanties en bescherm de eventueel puntige of scherpe delen op adequate wijze. **Let op:** laat uw uitrusting nooit achter in auto's die in de zon staan!

I) Controleer met het oog op uw veiligheid of het product u als volgt verkocht is: intact, in de originele verpakking en met de bijbehorende informatie. Voor de producten die in andere landen dan het oorspronkelijke land van bestemming verkocht worden, is de wederverkoper verplicht de vertaling van deze informatie te verstrekken.

L) Alle onderdelen van dit product zijn getest/gecontroleerd in overeenstemming met de procedures van het Kwaliteitssysteem dat volgens de norm UNI EN ISO 9001 gecertificeerd is. De persoonlijke beschermiddelen zijn gecertificeerd door een geaccrediteerd organisme dat in de specifieke instructies van het product vermeld wordt. **Let op: ondanks laboratoriumtesten, praktijktesten, informatie en normen lukt het niet altijd om de praktijk na te bootsen waardoor de resultaten die verkregen worden in de werkelijke gebruiksomstandigheden van het product in de natuurlijke omgeving soms ook aanzienlijk anders kunnen zijn. De beste informatie wordt verkregen door het voortdurend gebruik in de praktijk, onder het toezicht van bekwame en ervaren instructeurs.**

## 2 – WERKEN OP HOOGTE

### Extra informatie voor veiligheidssystemen tegen vallen van een hoogte

Met het oog op de veiligheid m.b.t. het vallen van een hoogte is van essentieel belang dat:

- de risico's worden beoordeeld en dat men zich ervan verzekert dat het gehele veiligheidssysteem, waarvan dit element slechts een bestanddeel is, betrouwbaar en veilig is,
- een reddingsplan opgesteld wordt om eventuele noodsituaties, welke zich bij het gebruik van de inrichting voor kunnen doen, het hoofd te bieden,
- zich ervan vergewissen dat het werk zo uitgevoerd wordt, dat potentiële vallen en hun hoogte geminimaliseerd worden,
- gecontroleerd wordt of de valstopssystemen conform de norm EN 363 zijn en in het bijzonder dat:
- het ankerpunt conform de norm EN795 is, een minimale weerstand van 12 kN garandeert en bij voorkeur boven de gebruiker geplaatst is,
- de gebruikte componenten geschikt zijn en gecertificeerd zijn in overeenstemming met de normen op het gebied van de werken die men op hoogte wenst uit te voeren.

**Belangrijk:** in een valpreventionsysteem is het verplicht gebruik te maken van een volledig veiligheidstuig dat conform de heersende normen is.

## 3 - ONDERHOUD EN OPSLAG

Het onderhoud van dit product bestaat uit:

- de reiniging: was het product als dit nodig is vaak met lauw drinkwater (max. 40°C), eventueel met toevoeging van een zacht reinigingsmiddel. Spoel het, vermijd het te centrifugeren, en laat het drogen in de schaduw en ver van rechtstreekse warmtebronnen, - indien nodig, de desinfectering: dompel het product gedurende een uur onder in lauw water met toevoeging van een desinfectans. Vervolgens naspoelen met drinkwater, drogen en smeren. Vermijd het om textielproducten in de autoclaaf te steriliseren,
- de smering (alleen voor metalen producten): smeer de beweegbare delen vaak met olie op basis van siliconen. Voorkom dat de olie in aanraking komt met de textielcomponenten. Deze werkzaamheden dienen uitgevoerd te worden na de reiniging en het volledige opdrogen.

Opslag: na de reiniging, het opdrogen en de smering plaatst u de onderdelen in een droge (relatieve vochtigheid 40-90%), koele (temperatuur 5-40°C), donkere (vermijd U.V.-stralingen) en chemisch neutrale plaats (vermijd absoluut zouthoudende en/of zure omgevingen), ver verwijderd van scherpe randen, warmtebronnen, vochtigheid, corrosieve substanties of andere mogelijke omstandigheden die schade kunnen berokkenen. **Sla dit product niet op als het nat is!**

#### **4 - PERIODIEKE INSPECTIES**

Het wordt ten zeerste aanbevolen dat de controles vóór en na het gebruik, zoals die in de specifieke instructies van het product staan, door een gekwalificeerd persoon uitgevoerd worden. Tenzij de wettelijke bepalingen meer beperkingen voorschrijven, adviseren wij om minstens één keer per jaar een accurate inspectie van het product te laten uitvoeren door iemand die competent. De resultaten van de periodieke inspecties moeten op het controleblad van het product geregistreerd worden. Het is noodzakelijk om voor iedere component, subsysteem en systeem over een controleblad te beschikken (er wordt een voorbeeld weergegeven). De periodieke inspecties moeten ook de leesbaarheid van de productmarkeringen betreffen.

#### **5 – LEVENSDUUR VAN HET PRODUCT**

Lees punt 1C aandachtig door. In theorie is de levensduur van metalen producten onbeperkt terwijl textiel- en plastic producten een levensduur van 10 jaar vanaf de productiedatum hebben, op voorwaarde dat: onderhoud en bewaring plaatsvinden volgens de aanwijzingen van punt 3), de controles vóór en na het gebruik en de periodieke controles geen defecten van de werking, vervormingen, slijtage, enz. aan het licht brengen en dat het product correct gebruikt wordt zonder dat ¼ van de gemarkeerde belasting overschreden wordt. Gebruik geen obsoleete voorzieningen (bijvoorbeeld waarvan de levensduur vervallen is, die geen controleblad hebben met bijgewerkte registraties, die niet in overeenstemming met de heersende normen zijn, die niet geschikt of verenigbaar met de huidige technieken zijn, enz.). Elimineer obsoleete, vervormde, versleten, niet correct werkende, enz., voorzieningen door deze te vernietigen zodat ieder toekomstig gebruik ervan vermeden wordt.

#### **6 – WETSVERPLICHTINGEN**

Werksaamheden, sportieve activiteiten en professionele activiteiten worden meestal gereguleerd door daarvoor bestemde nationale wetten, die beperkingen en/of verplichtingen voor het gebruik van PBM en voor het voorzien van veiligheidssystemen kunnen opleggen, waar de PBM onderdelen van zijn. De gebruiker en/of de instructeur moet deze wetten verplicht kennen en toepassen, die in bepaalde gevallen andere verplichtingen kunnen opleggen dan diegenen die worden aangeduid in deze documentatie.

#### **7 – GARANTIE**

De fabrikant garandeert de conformiteit van de geleverde producten met de overeengekomen kenmerken. De garantie voor defecten beperkt zich tot fabricagedefecten en defecten van grondstoffen: ze dekken niet: normale slijtage, oxidatie, schade veroorzaakt door oneigenlijk gebruik en/of in competities, door onjuist onderhoud, transport, bewaring of opslag, enz. De garantie vervalt onmiddellijk als wijzigingen op het product aangebracht worden of als het product onklaar gemaakt wordt. De duur komt overeen met de wettelijke garantie van het land waarin het product verkocht is (maximaal 3 jaar) met ingang van de datum van verkoop door de fabrikant. Na het verstrijken van die termijn kan geen enkele aanspraak gemaakt worden ten aanzien van de fabrikant. Ieder verzoek om reparatie of vervanging onder garantie moet vergezeld gaan van een aankoopbewijs. Als het defect erkend wordt, verplicht de fabrikant zich tot de reparatie of, naar eigen oordeel, tot de vervanging of de vergoeding van het product. De aansprakelijkheid van de fabrikant dekt in geen geval kosten die hoger zijn dan het bedrag dat in de factuur van het product vermeld staat.

#### **8 – SPECIFIEKE INFORMATIE**

**MOUSE WORK** (afb. 1) is een persoonlijk beschermingsmiddel klasse II (Richtlijn 89/686/EEG), gecertificeerd overeenkomstig de norm EN 397:2012+A1:2012, wezenlijk bedoeld om de gebruiker te beschermen tegen vallende voorwerpen, en dus tegen eventuele hersenletsels en schedelbreuken, gepast voor gebruik bij "zeer lage temperaturen" tot -30°C.



## Belangrijk:

- de helm is zodanig gerealiseerd om de energie van een stoot te absorberen via de vernietiging of gedeeltelijke beschadiging van de kap en/of het tuig: vervang de helm ook indien de schade niet zichtbaar is.
- voer geen wijzigingen uit aan de helm, en breng geen andere lak, oplosmiddelen of klevers aan dan diegenen die worden geleverd door de fabrikant,
- breng uitsluitend originele accessoires aan, en enkel op de manier die wordt aanbevolen door de fabrikant.

### Let op: deze helmen zijn niet gehomologeerd voor motorsport gebruik!

Afb. 2 - Terminologie en voornaamste materialen van de onderdelen: (A) Kap, (B) Tuig, (C) Halsriempje, (D) Afstelsysteem maat, (E) Zijlinten, (F) Lamphouder, (G) Veiligheidsring, (H) Beschermend inzetstuk (H1), Schroefdraad inzetstuk, (H2) Oeningen.

Om een gepaste bescherming te verkrijgen:

- zet de helm op, en draai aan het wieltje achteraan (D) om de maat te regelen tot de gewenste spanning wordt verkregen (afb. 3),
- sluit het halsriempje (C) door de ene gesp in de andere te stoppen tot een klik wordt gehoord (afb. 4); controleer, door te trekken, of de gesp correct geblokkeerd is en regel de lengte om de helm stevig op het hoofd te bevestigen,
- schuif de zijlinten (E) in de gesp tot de gewenste positie wordt gevonden (afb. 5).

### Let op: de helm moet perfect op het hoofd passen, mag niet naar voor, naar achter of zijdelings bewegen, en moet steeds correct geblokkeerd worden met de gesp! (afb. 6).

Modaliteit van opening van het halsriempje (afb. 7).

In geval van gevaren garandeert de veiligheidsring (G) dat het halsriempje (C) wordt geopend bij een belasting tussen 150 en 250 N (15-25 kg).

Afb. 9 - Voorbeelden van incorrect en gevaarlijk gebruik.

Afb. 10 - Hang de helm niet op door gebruik te maken van het afstelsysteem van de maat.

Afb. 11 - Correcte bevestiging van de frontale lamp.

#### 8.1 – Optionele accessoires

Het beschermingsmiddel MOUSE WORK is voorzien voor de toepassing van de koptelefoon 999.SET.001 via de bevestigingskit 997.051 (afb. 12) en de klep 997.056 (afb. 13).

Modaliteit van toepassing:

- koptelefoon:

- a) doorboor de kap (A) met behulp van een boorpunt  $\varnothing$  3 mm; de positie van de 2 openingen wordt aangeduid in de kap (afb. 14),
- b) draai de bevestigingskit 997.051 vast op de kap (afb. 15),
- c) plaats de koptelefoon in de bevestigingskit via de bajonetsluiting (afb. 16).

- klep:

- a) verwijder het beschermende inzetstuk (H) van de kap,
- b) klem de geleiders (L) in de openingen van de kap (H2); controleer dat de geleiders geplaatst zijn zoals wordt aangeduid in afb. 17,
- c) breng de klep (M) aan op de geleiders (L) – afb. 18,
- d) draai de 2 bevestigingsschijven (N) vast met behulp van de schroeven (O) – afb. 19.

Afb. 20 – MOUSE WORK compleet met accessoires.

### **9 – CONTROLES VÓÓR EN NA HET GEBRUIK**

Controleer het volgende:

- of de kap (A) niet vervormd is, en geen barsten of slijtage vertoont,
- of de stoffen delen niet versleten of gescheurd zijn, en geen kapotte naden hebben,
- of de afstelsystemen van de maat (D) en de blokkeersystemen (C en E) functioneren zoals wordt beschreven in de pictogrammen 3, 4 en 5,
- of het product geschikt is voor het gebruik waarvoor het is bestemd.

### **10 – CERTIFICATIE**

Dit systeem werd gecertificeerd door de geaccrediteerde instelling nr. 0497 – CSI S.p.A. V.le Lombardia, 20 20021 Bollate – Milaan, Italië

Referentietekst: ITALIAANS

CS  
DA  
DE  
EL  
EN  
ES  
FI  
FR  
IT  
NL  
PT  
RU  
SV

## 1 – INFORMAÇÕES GERAIS

A) As informações fornecidas pelo fabricante (a seguir, informações) têm de ser lidas e bem compreendidas pelo utilizador antes de utilizar o produto. **Atenção:** As informações referem-se à descrição das características, das prestações, da montagem, da desmontagem, da manutenção, da conservação, da desinfecção etc. do produto, e mesmo incluindo algumas sugestões de emprego estas não devem ser consideradas um manual de uso nas situações reais (assim como um manual de uso e manutenção de um automóvel não ensina a guiar e não substitui a auto-escola). **Atenção:** a escalada sobre rocha e gelo, a descida em corda dupla, a *via ferrata*, a espeleologia, o esqui-alpinismo, o canyoning, a exploração, o socorro, o arborismo e os trabalhos em altura são todas actividades de elevado risco que podem implicar acidentes até mortais. Caso não seja capaz de não queira assumir estas responsabilidades e estes riscos, evite o uso deste produto e evite a prática de tal actividade. Todos os riscos e responsabilidades por quaisquer danos, feridas ou morte que derivem da prática de tais actividades e do uso dos nossos produtos, sejam estas de qualquer natureza, que incidam sobre si mesmo ou terceiros, serão exclusivamente do usuário. Treine-se ao uso deste produto e verifique se compreendeu plenamente o seu funcionamento e os seus limites; em caso de dúvidas não arrisque, mas pergunte. Lembre-se que:

- **este produto deve ser utilizado somente por pessoas preparadas e competentes, caso contrário o usuário deve ser constantemente monitorado e supervisionado por pessoas preparadas e competentes que devem garantir a sua segurança;**

- o usuário é responsável pelo conhecimento deste produto e do seu uso bem como das medidas de segurança.

B) Antes e depois do uso, proceda a todos os controlos descritos nas informações específicas de cada produto e nomeadamente certifique-se de que o produto:

- encontre-se em condições ideais e que funcione correctamente,

- seja apropriado para o fim a que se destina; o usuário é responsável pelo correcto uso deste produto (**são autorizadas apenas as técnicas ilustradas sem estarem cruzadas; é proibido qualquer outro uso: perigo de morte!**) e deve conservar a respectiva "ficha de controlos" com registro dos controlos efectuados.

C) Se houver a mínima dúvida sobre as condições de segurança e de eficácia do produto, substitua-o imediatamente. Não use o produto depois de uma queda no vazio, por rupturas internas ou deformações não visíveis poderem diminuir a resistência de modo considerável. O uso não correcto, a deformação mecânica, a queda acidental em altura, o desgaste, a contaminação química, a exposição ao calor para além das condições climáticas normais (produtos somente em metal: -30/+100°C - produtos com partes têxteis: -30/+50°C), são alguns exemplos de ulteriores causas que podem reduzir, limitar e até mesmo anular a vida útil do produto.

A sua vida depende da eficiência constante do seu equipamento (aconselha-se vivamente que o equipamento se destine a uso pessoal) e da sua história (uso, armazenagem, controlos, etc.).

D) Este produto pode ser utilizado associado com dispositivos de protecção individual, que respeitem a Directriz 89/686/CEE e compativelmente com as respectivas informações do produto. Quando quiser combinar dois (ou mais produtos), leia atentamente as instruções de ambos.

E) A posição da ancoragem é fundamental para a segurança da paragem da queda: avalie atentamente a altura livre presente sob o utilizador, a altura de uma potencial queda, o prolongamento da corda causado pela presença de um absorvedor de energia, a altura do usuário e o efeito "pêndulo" de forma a evitar quaisquer possíveis obstáculos (ex. o solo, o atrito do material com a rocha, etc.).

F) A resistência dos pontos de ancoragem sejam naturais ou fixados em rocha não é sempre garantida, portanto é indispensável o bom senso do usuário para garantir uma protecção adequada.

G) A modificação e/ou a reparação do produto são absolutamente proibidas: nenhuma responsabilidade será reconhecida pelo fabricante para prejuízos, lesões ou morte causadas por uso impróprio, modificações do produto, reparações executadas por pessoas não autorizadas ou pelo uso de peças sobresselentes não originais.

H) Durante o transporte evite a exposição do produto a raios U.V. e a fontes de calor, contacto com reagentes químicos ou outras substâncias corrosivas; proteja adequadamente eventuais partes pontiagudas ou cortantes. **Atenção:** nunca deixe o seu equipamento dentro de automóveis expostos ao sol!

I) Para a sua segurança, verifique que o produto comprado seja: completo, na embalagem original e com as respectivas informações. Para produtos revendidos em países diferentes da sua origem, o revendedor é obrigado a verificar e fornecer a tradução destas informações.

L) Este produto é testado/controlado peça por peça, conforme os procedimentos do Sistema de Qualidade certificado de acordo com a norma UNI EN ISO 9001. Os dispositivos de protecção individual são certificados por um organismo acreditado, citado nas instruções específicas do produto. **Atenção: os testes de laboratório, os ensaios, as instruções de uso e as normas nem sempre conseguem reproduzir a situação prática, pelo que os resultados obtidos nas condições reais de uso do produto no ambiente natural podem ser diferentes dos previstos, por vezes de modo relevante. As melhores instruções são a prática de uso constante, sob a supervisão de instrutores competentes e preparados.**

## 2 – TRABALHOS EM ALTURA

### Informações extras para sistemas de segurança contra quedas em altura

Aos fins da segurança contra quedas em altura é essencial:

- efectuar a avaliação dos riscos e certificar-se que o inteiro sistema de segurança, do qual este dispositivo é somente uma parte, seja fiável e seguro,
- elaborar um plano de socorro para enfrentar possíveis emergências que possam surgir durante o uso do dispositivo,
- certificar-se que o trabalho seja efectuado de forma a minimizar as potenciais quedas e a altura delas,
- verificar que os sistemas de paragem de queda sejam conformes à norma EN 363, e principalmente que:
  - o ponto de ancoragem seja conforme à norma EN 795, garanta uma resistência mínima de 12 kN e seja posicionado preferencialmente acima do usuário,
  - que os componentes utilizados sejam apropriados e certificados de acordo com as normas ao trabalho em altura a ser executado.

**Importante:** num sistema anti-queda é obrigatório o uso de arnês completo em conformidade com as normas em vigor.

## 3 – MANUTENÇÃO E ARMAZENAGEM

A manutenção deste produto prevê:

- limpeza: quando necessário, lave frequentemente o produto com água potável morna (max. 40°C), acrescentando eventualmente um produto de limpeza delicado. Passe-o por água, evite centrifugá-lo e deixe-o secar à sombra, evitando de fontes de calor directas,
- se necessário, desinfecção: mergulhe o produto durante uma hora em água morna, acrescentando um desinfetante e em seguida passe-o por água potável, enxugue-o e lubrifique-o. Evite, no caso de produtos têxteis, a esterilização em autoclaves,
- lubrificação (somente para produtos metálicos): lubrifique as partes móveis frequentemente com óleo à base de silicone. Evite o contacto do óleo com as partes têxteis. Esta operação tem de ser efectuada depois da limpeza e da secagem total.
- armazenagem: depois da limpeza, secagem e lubrificação, deposite os apetrechos em lugar seco (humidade relativa de 40-90%), fresco (temperatura de 5-40°C) e escuro (evite as radiações U.V.), quimicamente neutro (evite absolutamente ambientes salinos e/ou ácidos), longe de arestas cortantes, fontes de calor, humidade, substâncias corrosivas ou outras possíveis condições prejudiciais. **Não armazene este produto molhado!**

#### 4 – INSPECÇÕES PERIÓDICAS

Recomendamos que os controlos pré e pós uso, contidos nas instruções específicas do produto, sejam executados por uma pessoa qualificada. Exceto por disposições legais mais restritivas, recomendamos que seja feita ao menos uma vez por ano uma inspeção mais precisa do produto, por uma pessoa competente. Os resultados das inspeções periódicas devem ser registrados nas fichas de controlo do produto; é necessário que cada componente, sub-sistema e sistema possua uma ficha de controlo (a seguir, exemplo de ficha de controlo). Nas inspeções periódicas a legibilidade das marcações do produto também devem ser verificadas.

#### 5 - DURAÇÃO DO PRODUTO

Leia atentamente o ponto 1C. A duração teórica dos dispositivos metálicos é ilimitada enquanto para os produtos têxteis e plásticos é de 10 anos, a partir da data de produção, nas seguintes condições: a manutenção e armazenagem devem ser efectuadas conforme descrito no ponto 3; os controlos pré e pós uso e periódicos não mostrem defeitos de funcionamento, deformações, desgaste, etc., e o produto deve ser utilizado correctamente sem exceder ¼ da carga marcada. Não utilize dispositivos obsoletos (e.g. com a duração vencida, sem ficha de controlo com as informações actualizadas, não conformes às normas em vigor, não apropriados, não idóneos ou incompatíveis com as actuais técnicas etc.) Elimine os dispositivos obsoletos, deformados, desgastados, e os que não funcionem correctamente etc. destruindo-os para evitar o uso dos mesmos em futuro.

#### 6 - REGULAMENTAÇÕES

As actividades trabalhistas, desportivas e profissionais são frequentemente reguladas por Leis nacionais que podem impor limites e/ou exigências ao uso de DPIs bem como à preparação dos sistemas de segurança, dos quais os DPIs são parte integrante. É responsabilidade do usuário e/ou dos instrutores conhecer e aplicar tais Leis, que de qualquer forma podem impor obrigações diversas daquelas contidas nestas informações.

#### 7 - GARANTIA

O fabricante garante a conformidade dos produtos fornecidos com as características concordadas. A garantia dos defeitos limita-se aos defeitos de fabricação e de matérias primas: não compreende o normal desgaste, a oxidação, os danos provocados pelo uso inadequado e/ou competições, manutenção, transporte, conservação ou armazenagem inadequados etc.; esta perde imediatamente a validade após a efectuação de modificações ou alterações aos produtos. A duração corresponde à garantia legal do país no qual o produto foi vendido (máxima de 3 anos), a partir da data de venda da parte do fabricante. Ao término do prazo cessa a possibilidade de pretensão ao fabricante. Quaisquer pedidos de reparação ou substituição no período de garantia deverão ser acompanhados de comprovante de compra. No caso de reconhecimento do defeito, o fabricante se compromete a reparar ou, à sua própria discrição, substituir o produto ou a efectuar o reembolso. Em nenhum caso a responsabilidade do fabricante excederá o preço de factura do produto.

#### 8 – INFORMAÇÕES ESPECÍFICAS

**MOUSE WORK** (fig. 1) é um dispositivo de protecção individual de classe II (Diretiva 89/686/CEE), certificado de acordo com a norma EN 397:2012+A1:2012, destinado essencialmente a proteger o utilizador de objectos em queda e lesões cerebrais e fracturas do crânio que daí possam advir. É também adequado para ser utilizado a "temperaturas muito baixas" até - 30 °C.

#### Importante:

- o capacete é realizado de forma a absorver a energia de um impacto através de destruição ou dano parcial da calote e/ou dos arreios: substitua o capacete mesmo se não existirem danos visíveis.
- não modificar o capacete ou aplicar vernizes, solventes ou autocolantes que não sejam os fornecidos pelo fabricante.

- não aplicar acessórios não originais ou de forma diferente da recomendada pelo fabricante.

**Atenção: estes capacetes não são homologados para uso motociclístico!**

Fig. 2 - Terminologia e principais materiais das peças: (A) Calote, (B) Arreios, (C) Faixa para pescoço, (D) Sistema de regulação do tamanho, (E) Fitas laterais (F) Suporte para lâmpada, (G) Anel de segurança, (H) Encaixe de proteção, (H1) Encaixe roscado, (H2) Orifícios.

Para uma protecção adequada:

- coloque o capacete e regule o tamanho rodando a roda posterior (D) até obter a tensão pretendida (fig. 3),
- aperte a faixa para o pescoço (C) inserindo uma fivela na outra até ouvir o clique de bloqueio (fig. 4); puxe para controlar que a fivela esteja bloqueada e regule o comprimento até fixar bem o capacete na cabeça,
- regule as fitas laterais (E) fazendo-as deslizar na fivela até encontrar a posição pretendida (fig. 5).

**Atenção: o capacete deve estar completamente assente na cabeça, não deve mover-se nem para a frente nem para trás, nem lateralmente, e deve estar sempre apertado! (fig. 6).**

Modalidade de abertura da faixa para pescoço (fig. 7).

Em caso de perigo, o anel de segurança (G) garante a abertura da faixa para o pescoço (C) a uma carga entre 150 e 250 N (15-25 kg).

Fig. 9 - Exemplos de uso incorrecto e perigoso.

Fig. 10 - Não pendurar o capacete utilizando o sistema de regulação do tamanho.

Fig. 11 - Fixação correcta da lâmpada frontal.

### **8.1 – Acessórios opcionais**

O MOUSE WORK está preparado para aplicar os protectores auriculares 999.SET.001 através do kit de fixação 997.051 (fig. 12) e a viseira 997.056 (fig. 13).

Modalidade de aplicação:

- protectores auriculares:
  - a) perfurar a calote (A) com uma ponta  $\varnothing$  3 mm; a posição dos 2 orifícios é indicada dentro da calote (fig. 14),
  - b) apertar o kit de fixação 997.051 à calote (fig. 15),
  - c) inserir os protectores auriculares no kit de fixação através do encaixe de baioneta (fig. 16).
- viseira:
  - a) remover o encaixe de protecção (H) da calote,
  - b) encaixar as guias (L) nos orifícios da calote (H2); verificar se as guias estão posicionadas tal como na fig. 17,
  - c) encaixar a viseira (M) nas guias (L) – fig. 18,
  - d) apertar os 2 discos de fixação (N) através dos parafusos (O) – fig 19.

Fig. 20 – MOUSE WORK com acessórios.

### **9 – CONTROLOS PRÉ E PÓS-USO**

Verifique e certifique-se de que:

- a calote (A) não está deformada e não apresenta sinais de rachas ou desgaste,
- as partes em tecido não apresentam sinais de desgaste, cortes ou bainhas rotas,
- os sistemas de regulação do tamanho (D) e de bloqueio (C e E) funcionam tal como descrito nos pictogramas 3, 4 e 5,
- seja adequado ao uso a que o deseja destinar.

### **10 – CERTIFICAÇÃO**

Este dispositivo foi certificado pelo organismo notificado n.º 0497 – CSI S.p.A. V.le Lombardia, 20 20021 Bollate – Milão, Itália

Texto de referência: ITALIANO

CS  
DA  
DE  
EL  
EN  
ES  
FI  
FR  
IT  
NL  
PT  
RU  
SV

## 1 - ОБЩАЯ ИНФОРМАЦИЯ

А) Предоставленная производителем информация (далее – «информация») должна прочитываться и хорошо усваиваться пользователем перед началом использования изделия. **Внимание:** данная информация, касающаяся характеристик, сборки, разборки, ухода, хранения, дезинфекции и пр. изделия, даже если содержит некоторые рекомендации по применению, не должна рассматриваться в качестве инструкций по эксплуатации в реальных условиях (как, например, инструкции по эксплуатации и техобслуживанию автомобиля не предоставляют информации о правилах вождения и не заменяют учебу в автошколе). **Внимание:** лазание по скалам и льду, спуск со страховочным тросом, виа феррата, спелеология, лыжный альпинизм, восхождение на водопады, разведывательные, спасательные работы, веревочные курсы и высотные работы – это виды деятельности с повышенной степенью риска, которые могут приводить к несчастным случаям, в т. ч. смертельным. Если вы не в состоянии или не желаете принимать на себя эту ответственность и риски, не используйте это изделие и не занимайтесь этими видами деятельности. Вы полностью возлагаете на себя все риски и ответственность за любой материальный и физический ущерб, в т. ч. с летальным исходом, нанесенный себе или другим лицам в результате занятия этими видами деятельности и использования любого изделия KONG S.p.A. независимо от его типа. Научитесь использовать это изделие и убедитесь в полном понимании его функционирования и его ограничений, при возникновении сомнений не рискуйте, а спрашивайте. Помните, что:

- это изделие должно использоваться только подготовленными компетентными лицами, в противном случае пользователь должен находиться под постоянным контролем подготовленных компетентных лиц, которые должны обеспечить его безопасность,

- вы несете личную ответственность за знание мер безопасности и этого изделия и приобретение навыков пользования им.

В) До и после применения выполняйте все проверки, описанные в информации конкретно на каждое изделие, в частности, проверяйте, что изделие:

- находится в оптимальном состоянии и правильно функционирует,

- пригодно для предполагаемого вами применения. Ответственность за правильное применение этого изделия возлагается на пользователя: разрешаются только показанные методы без перехлестывания, любое другое применение запрещается: смертельная опасность!

Пользователь также отвечает за сохранение соответствующей контрольной карты с регистрацией результатов проведенных проверок.

С) При возникновении малейшего сомнения относительно безопасности и эффективности изделия немедленно замените его. Не использовать изделие после падения, т. к. невидимые внутренние повреждения и деформации могут в значительной степени снизить его прочность. Неправильное применение, механическая деформация, случайное падение оснастки с высоты, износ, загрязнение химикатами, воздействие высоких температур с превышением нормальных климатических условий (чисто металлические изделия:  $-30/+100^{\circ}\text{C}$  – изделия с текстильными компонентами:  $-30/+50^{\circ}\text{C}$ ) – это только некоторые примеры других причин, которые могут снизить или ограничить срок службы изделия и даже привести его в негодность.

Ваша жизнь зависит от постоянной эффективности вашего снаряжения (настоятельно рекомендуется иметь снаряжение только в личном пользовании) и его истории (использования, хранения, проверок и пр.).

Д) Это изделие может использоваться в совокупности со средствами индивидуальной защиты, отвечающими Директиве 89/686/ЕЭС, при их совместимости с информацией об изделии. Если вы намереваетесь использовать два (или более) устройства, внимательно прочитайте инструкции на оба из них.

Е) Положение крепления очень важно для остановки падения: внимательно оценивайте свободную высоту под пользователем, высоту потенциального падения, удлиненого троса, рост пользователя и маятниковый эффект для избежания любого возможного препятствия (напр., земли, трения материала о скалу и пр.).

F) Прочность точек крепления, как естественных, так и закрепленных в скале, гарантируется не всегда, поэтому для обеспечения соответствующей защиты обязательна предварительная критическая оценка пользователя.

G) Категорически воспрещается вносить изменения и/или ремонтировать изделие. KONG S.p.A. не несет никакой ответственности за ущерб, травмы или смерть в результате неправильного применения, изменений изделия, ремонта неуполномоченными лицами, а также применения нефирменных запчастей.

H) При перевозке не допускать воздействия на изделие УФ-лучей и источников тепла, контакта с химикатами и другими коррозивными веществами. Обеспечивать соответствующую защиту острых и режущих частей. **Внимание:** запрещается оставлять снаряжение в автомобилях на солнце!

I) Для обеспечения вашей безопасности проверять, что приобретенное вами изделие не повреждено, находится в заводской упаковке и сопровождается соответствующей информацией. Для изделий, реализуемых в странах, отличных от страны-производителя, дилер обязан проверить и предоставить перевод этой информации.

L) Все изделия KONG проходят индивидуальные испытания/проверки согласно процедурам Системы качества, сертифицированной по стандарту UNI EN ISO 9001. Средства индивидуальной защиты сертифицируются аккредитованной организацией, указанной в инструкциях на конкретное изделие. **Внимание: лабораторные испытания, проверки, информация и стандарты не всегда позволяют воспроизвести реальные условия, поэтому результаты, получаемые в реальных условиях применения изделия в естественной среде, могут отличаться, в т. ч. значительно. Лучшая информация – это постоянное применение изделия на практике под контролем компетентных подготовленных инструкторов.**

## **2 – ВЫСОТНЫЕ РАБОТЫ**

**Дополнительная информация по системам безопасности для предупреждения падения с высоты**

Для обеспечения безопасности с предупреждением падения с высоты очень важно:

- выполнять оценку рисков и проверять надежность и безопасность всей системы безопасности, в которой данное устройство является только одним из компонентов,
- разработать план спасения на случай возможных экстренных ситуаций при использовании устройства,
- проверить, что работа осуществляется с принятием мер для сведения к минимуму опасности падения и высоты падения,
- проверить, что страховочные системы соответствуют стандарту EN 363, в частности, что:
- точка крепления соответствует стандарту EN 795, обеспечивает минимальную прочность 12 кН и располагается, предпочтительно, над пользователем,
- что используемые компоненты соответствуют и сертифицированы по нормам, регулирующим выполняемые высотные работы.

**Внимание:** в страховочной системе обязательно использовать комплектную строповку, соответствующую действующим нормам.

## **3 – УХОД И ХРАНЕНИЕ**

Уход за этим изделием предусматривает:

- очистку: при необходимости обеспечивайте частую мойку изделия теплой питьевой водой (макс. 40°C) с добавлением, если требуется, мягкого моющего средства. Сполосните изделие, не центрируя его, и сушите в тени вдали от прямых источников тепла,
- при необходимости - дезинфекцию: погрузите изделие на один час в теплую воду с добавлением дезинфицирующего средства, затем сполосните питьевой водой, высушите и смажьте. Не стерилизовать изделия из текстиля в автоклаве,
- смазку (только для металлических изделий): часто смазывайте подвижные части силиконовым маслом. Не допускать попадания масла на части из текстиля. Эта операция должна выполняться после очистки и полного высыхания изделия.

Хранение: после очистки, сушки и смазки поместите снасть в сухое (относительная влажность 40-90%), прохладное (температура 5-40°C), темное (не допускать

CS  
DA  
DE  
EL  
EN  
ES  
FI  
FR  
IT  
NL  
PT  
RU  
SV

воздействия УФ излучения), химически нейтральное (категорически избегать соляной/кислотной среды) место, вдали от острых кромок, источников тепла, влаги, коррозионных веществ и других возможных неблагоприятных воздействий. **Не помещать это изделие на хранение мокрым!**

#### **4 – ПЕРИОДИЧЕСКИЕ ПРОВЕРКИ**

Настоятельно рекомендуем поручать выполнение проверок до и после применения, приведенных в инструкциях на конкретное изделие, квалифицированному лицу. Если не существует более ограничительных законодательных положений, рекомендуем не реже раза в год поручать тщательный контроль изделия компетентному лицу. Результаты периодических проверок должны регистрироваться в контрольной карте каждого изделия. Необходимо предусмотреть отдельную контрольную карту на каждый компонент, подсистему и систему (приводится пример контрольной карты). При периодических проверках должна проверяться также разборчивость маркировки изделия.

#### **5 – СРОК ГОДНОСТИ ИЗДЕЛИЯ**

Внимательно прочитайте пункт 1С. Срок годности металлических устройств теоретически неограничен, а для изделий из текстиля и пластика он составляет 10 лет с даты производства при условии обеспечения ухода и хранения согласно пункту 3, отсутствия функциональных дефектов, деформации и износа при проведении проверок до и после применения, а также периодических осмотров, и правильном применении изделия **без превышения  $\frac{1}{4}$  указанной нагрузки**. Не использовать устаревшие устройства (например, с истекшим сроком годности, не имеющие контрольной карты с последними данными, не соответствующие действующим нормам, не пригодные или не соответствующие современным методам и т. д.). Уничтожьте устаревшие, деформированные, изношенные, неправильно работающие и имеющие другие дефекты устройства для предупреждения их возможного использования в будущем.

#### **6 – ОБЯЗАТЕЛЬСТВА ПО ЗАКОНУ**

Рабочая, спортивная и профессиональная деятельность часто регулируются специальными национальными законами, которые могут устанавливать пределы и/или обязательства по использованию СИЗ и подготовке систем безопасности, частью которых являются СИЗ. Пользователь и/или инструктора обязаны знать и применять эти законы, которые в некоторых случаях могут определять обязательства, отличные от приведенных в данном документе.

#### **7 – ГАРАНТИЯ**

Компания KONG S.p.A. гарантирует соответствие поставленных изделий договорным характеристикам. Гарантия на дефекты ограничивается дефектами производства и сырья и не распространяется на нормальный износ, окисление, повреждение в результате неправильного применения и/или применения в соревнованиях, неправильного техобслуживания, перевозки, хранения и пр. Гарантия немедленно утрачивает силу в случае внесения в изделие изменений или его вскрытия. Срок действия гарантии соответствует гарантийному сроку, установленному законом страны, в которой изделие было реализовано (максимум 3 года) с даты продажи компанией KONG S.p.A. По истечении этого срока KONG S.p.A. не принимает никаких претензий. Любой запрос ремонта или замены по гарантии должен сопровождаться документом, подтверждающим приобретение. В случае признания дефекта KONG S.p.A. обязуется отремонтировать или, по своему усмотрению, – заменить или возместить стоимость изделия. Ни при каких обстоятельствах ответственность KONG S.p.A. не может превышать цену, указанную в счете на изделие.

#### **8 – СПЕЦИАЛЬНАЯ ИНФОРМАЦИЯ**

**MOUSE WORK** (рис. 1) представляет собой средство индивидуальной защиты класса II (Директива 89/686/ЕЭС), сертифицированное в соответствии со стандартом EN 397:2012+A1:2012 и предназначенное, в основном, для защиты пользователя от падающих предметов и возможных связанных с этим черепно-мозговых травм, пригодное для использования также при «очень низких температурах» до - 30°С.

#### **Внимание:**

- каска поглощает энергию удара за счет разрушения или частичного повреждения корпуса и/или оголовья: заменять каску, даже если повреждение незаметно.



- не вносить изменений в каску и не наносить на нее краски, растворители или наклейки, отличные от поставленных изготовителем,
- не устанавливать нефирменные комплектовующие, обеспечивать их установку строго по рекомендациям изготовителя.

**Внимание: эти каски не утверждены для использования в качестве мототрела!**

Рис. 2 – Терминология и основные материалы частей: (А) Корпус, (В) Оголовье, (С) Подбородочный ремешок, (D) Система регулирования по размеру, (Е) Боковые тесемки, (F) Держатель фонаря, (G) Предохранительное кольцо, (H) Защитная вставка (H1), Резьбовая вставка, (H2) Отверстия.

Для обеспечения соответствующей защиты:

- надеть каску и отрегулировать ее по размеру головы задним колесиком (D) до обеспечения нужного натяжения (рис. 3),
- застегнуть подбородочный ремешок (С), вводя одну часть замка в другую так, чтобы был слышен щелчок блокировки (рис. 4); потянуть за ремешок для проверки блокировки замка и отрегулировать длину, обеспечивая прочное крепление каски на голове,
- отрегулировать боковые тесемки (Е), перемещая их в замке до нахождения нужного положения (рис. 5).

**Внимание: каска должна плотно сидеть на голове, не перемещаться вперед-назад или вбок и всегда должна быть застегнута! (рис. 6).**

Порядок открытия подбородочного ремешка (рис. 7).

В случае опасности предохранительное кольцо (G) обеспечивает открытие подбородочного ремешка (С) при нагрузке от 150 до 250 Н (15-25 кг).

Рис. 9 – Примеры неправильного и опасного применения.

Рис. 10 – Не подвешивать каску за систему регулирования по размеру.

Рис. 11 – Правильное крепление налобного фонаря.

8.1 – Дополнительные приспособления

На каску MOUSE WORK могут устанавливаться наушники 999.SET.001 (при помощи крепежного комплекта 997.051) (рис. 12) и защитный щиток 997.056 (рис. 13).

Порядок установки:

- наушники:
  - а) просверлить корпус (А) сверлом  $\varnothing$  3 мм; положение 2 отверстий показано внутри корпуса (рис. 14),
  - б) привинтить крепежный комплект 997.051 к корпусу (рис. 15),
  - с) вставить наушники в крепежный комплект при помощи байонетного соединения (рис. 16).
- защитный щиток:
  - а) снять защитную вставку (H) с корпуса,
  - б) вставить направляющие (L) в отверстия корпуса (H2); проверить, что направляющие установлены, как показано на рис. 17,
  - с) установить защитный щиток (M) на направляющие (L) – рис. 18,
  - д) завинтить 2 крепежных диска (N) винтами (O) – рис. 19.

Рис. 20 – MOUSE WORK в комплекте с дополнительными приспособлениями.

## **9 – ПРОВЕРКИ ДО И ПОСЛЕ ИСПОЛЬЗОВАНИЯ**

Проверить и убедиться, что:

- корпус (А) не деформирован и не имеет признаков растрескивания или износа,
- части из текстиля не имеют следов износа, порезов или порванных строчек,
- системы регулирования по размеру (D) и блокировки (С и Е) функционируют, как показано на рисунках 3, 4 и 5,
- СИЗ соответствует предполагаемому вами применению.

## **10 – СЕРТИФИКАЦИЯ**

Это средство было сертифицировано аккредитованной организацией № 0497 – CSI S.p.A. V.le Lombardia, 20 20021 Bollate – Милан, Италия

CS  
DA  
DE  
EL  
EN  
ES  
FI  
FR  
IT  
NL  
PT  
RU  
SV

Ссылочный текст: ИТАЛЬЯНСКИЙ

A) De informationer som lämnats av tillverkaren ( hädanefter informationer) måste användaren läsa och förstå noga innan han/hon använder produkten för första gången. **OBS:** Informationerna avser beskrivning av särdrag, prestationer, montering, nedmontering, underhåll, förvaring, desinfektion osv. av produkten och även om de innehåller vissa råd om användningen, så ska de inte anses som en handbok i verkliga situationer (precis som en handbok i användning och underhåll av ett fordon inte lär ut hur man kör och inte kan ersätta en körskola). **OBS:** klättring på klippor och is, nedfrining med dubbellinor, via ferrata, speleologi, skidalpinism, canyoning, utforskning, räddning, arborism och arbete på höga höjder är aktiviteter som alla är förenade med höga risker och som kan försäkra olyckor och t.o.m.dödsfall. Om man inte kan eller vill ta på sig detta ansvar eller utsätta sig för dessa risker ska man undvika att använda denna produkt och avstå från att utöva dessa aktiviteter. Varje person påtar sig själv risk och ansvar för alla eventuella skador, sår och dödsfall som kan åsamkas sig själv eller andra under utövande av dessa aktiviteter och genom användning av alla våra produkter, av vilken typ det än gäller. Man måste lära sig att använda denna produkt och kontrollera att man till fullo förstått hur den fungerar och vilka som är dess begränsningar. I tvivelaktiga fall ska man undvika att riskera och hellre fråga någon till råds. Kom ihåg:

**denna produkt får endast användas av väl förberedda och kompetenta personer, annars måste användaren monitoreras och övervakas konstant av andra väl förberedda och kompetenta personer som kan garantera personens säkerhet.**

du är personligen ansvarig för att lära dig allt om produkten, lära dig använda den och känna till alla säkerhetsföreskrifter.

B) Innan och efter användning ska du utföra alla kontroller som beskrivs i de specifika upplysningarna för varje produkt och framför allt försäkra dig om att produkten är: i optimal kondition och att den fungerar perfekt,

lämplig för det bruk du tänker använda den till. Det är användaren som ansvarar för att produkten utnyttjas på rätt sätt: endast sådan teknik som visas utan övervakning är tillåten, all annan användning är förbjuden: dödsfara! och att det därtill hörande "kontrollformuläret" bevaras, där resultatet av alla utförda kontroller registrerats.

C) Om man har det minsta tvivel om produktens säkerhetstillstånd och funktionsduglighet ska den omedelbart bytas ut. Använd inte produkten efter ett fall eftersom inre skador eller osynliga deformationer kan avsevärt minska dess hållbarhet. Felaktig användning, mekanisk deformation, oförutsedda fall från hög höjd, slitage, kemisk förorening, utsättning för värme utöver normala klimatiska förhållanden (produkter av metall: -30/+100°C – produkter med textilkomponenter: -30/+50°C) är några exempel på orsaker som kan minska, begränsa eller t.o.m. annullera produktens livslängd. Ditt liv beror på utrustningens kontinuerliga funktionsduglighet (all utrustning bör endast vara för personlig användning) och på dess historia (användning, förvaring, kontroller osv.)

D) Denna produkt kan användas tillsammans med andra personliga skyddsutrustningar som överensstämmer med EU-direktiv 89/686/EG när detta är förenligt med de relevanta informationerna om produkten. Om du ska kombinera två (eller flera) produkter måste du noggrant läsa bruksanvisningarna för båda.

E) Förankringspositionen är av avgörande betydelse för säkerheten i fallskyddet: uppskatta noga den fria höjden under användaren, den eventuella fallhöjden, den sträckning av linan som beror på ett eventuellt energiabsorberingssystem, användarens längd och "pendel"-effekten så att eventuella hinder kan undvikas (t.ex. marken, materialets gnidning mot klippan osv.)

F) Man kan inte alltid garantera de naturliga och klippfästa förankringspunkternas hållbarhet och det är därför absolut nödvändigt att användaren gör en förebyggande kritisk bedömning för att kunna försäkra sig om ett lämpligt skydd.

G) Det är absolut förbjudet att modifiera och/eller reparera produkten: Tillverkaren tar inget ansvar för skador eller dödsfall som försäkrats av: otillbörlig användning,

modifiering av produkten, reparationer som utförts av icke auktoriserade personer eller användning av reservdelar som inte är original.

H) Under transport ska man sörja för att produkten inte utsätts för UV-strålar eller värmekällor, kontakt med kemiska reagenter eller andra frätande material; skydda noga eventuella spetsiga eller vassa delar. **OBS:** lämna aldrig utrustningen i en bil som är utsatt för solljus.

I) För din personliga säkerhet ska du noga granska den produkt du har köpt och kontrollera att den är: hel, i sin originalförpackning och med alla tillhörande informationer. För produkter som säljes i andra länder än ursprungslandet måste återförsäljaren kontrollera och översätta dessa informationer.

L) Denna produkt har besiktigats/kontrollerats del för del enligt procedurena i Kvalitetssystemet som certifierats enligt normen UNI EN ISO 9001. De personliga skyddsutrustningarna har certifierats av en auktoriserad organisation enligt vad som står angivet i produktens specifika instruktioner.

**OBS: Laborietester, besiktningar, informationer och normer kan inte alltid återspegla verkligheten. Av denna anledning kan det hända att resultaten vid användning av produkten i sin naturliga omgivning kan avvika från testresultaten även på markant sätt. De bästa informationerna får man genom en konstant användning under överinseende av kompetenta och väl förberedda instruktörer.**

## 2 – ARBETE PÅ HÖG HÖJD

Ytterligare information om säkerhetssystem mot fall från hög höjd

För att skydda sig mot fall från hög höjd måste man:

- uppskatta riskerna och kontrollera att hela säkerhetssystemet, av vilket denna utrustning bara utgör en komponent, är tillförlitligt och säkert.
- förbereda en räddningsplan för att kunna bemöta eventuella nödsituationer som skulle kunna uppstå under användning av utrustningen
- försäkra sig om att arbetet kommer att utföras så att risken för eventuella fall och dess höjd minimeras
- kontrollera att fallskyddssystemen följer normen EN 363 och framför allt:
- att förankringspunkten överensstämmer med normen EN795, att den garanterar ett motstånd på minst 12 kN och att det helst sitter ovanför användaren.
- att de använda komponenterna är lämpliga och certifierade enligt normerna för det arbete på hög höjd som skall utföras.

**Viktigt:** i ett fallskyddssystem är det obligatoriskt att använda en helsele som följer gällande normer.

## 3 – UNDERHÅLL OCH FÖRVARING

Underhåll av denna produkt förutser:

rengöring: vid behov ska produkten ofta tvättas av med ljummet vatten (max 40°C), eventuellt med tillsats av ett neutralt tvättmedel. Den skall sköljas noga, får ej centrifugeras och skall torka i skuggan och på avstånd från direkta värmekällor.

vid behov ska produkten desinficeras: lägg produkten i ljummet vatten med tillsats av decinfektionsmedel och låt den ligga i en timme. Skölj den sen noga, torka av den och smörj i den. Textilprodukter får inte steriliseras i autoklav.

smörjning (endast för metallprodukter): smörj ofta de rörliga delarna med silikonbaserad olja. Undvik att olja kommer i kontakt med textildelarna. Denna operation skall utföras efter att produkten rengjorts och torkats väl.

Förvaring: efter att produkten rengjorts, torkats och smorts ska den förvaras i ett torrt utrymme (relativ fuktighet 40-90%), svalt (temperatur 5-40°C) och mörkt (UV-strålning skall undvikas), kemiskt neutralt (saltimpregnerade eller syremättade utrymmen skall absolut undvikas), på avstånd från vassa hörn, värmekällor, fuktighet, frätande ämnen eller alla andra möjliga skadliga förhållanden. **Lägg aldrig undan produkten till förvaring när den är våt!**

#### 4 – PERIODISKA KONTROLLER

Alla kontroller före och efter användning, som beskrivs i produktens specifika instruktioner, skall utföras av kvalificerad personal. I avsaknad av mer restriktiva föreskrifter rekommenderas att produkten kontrolleras åtminstone en gång om året av en expert som lärts upp och auktoriserats av tillverkaren. Resultaten av dessa periodiska kontroller ska registreras i produktens kontrollformulär: man måste ha ett kontrollformulär för varje komponent, undersystem och system (ett exempel på kontrollformulär bifogas). De periodiska kontrollerna skall även verifiera att produktens märkning är fullt läslig.

#### 5 – PRODUKTENS HÅLLBARHET

Läs noga punkt C1. Metallmekanismernas hållbarhet är praktiskt taget obegränsad, medan för textil- och plastmaterial räknas den i 10 år från produktionsdatum under föutsättning att: underhåll och förvaring skett enligt vad som beskrivs under punkt 3, att kontrollerna före, under och efter användning inte uppvisat funktionsfel, deformationer osv. och att produkten använts på rätt sätt, dvs. utan att överskrida ¼ av den angivna lastkapaciteten. Använd aldrig gamla utrustningar (t.ex. utrustningar vars hållbarhet gått ut, som inte har något kontrollformuläret med uppdaterade registreringar, som inte följer gällande normer, som inte passar eller överensstämmer med den senaste tekniken osv.) Eliminera alla utrustningar som är föråldrade, deformerade, slitna, inte helt fungerande osv. genom att förstöra dem så att de inte kan användas i framtiden.

#### 6 – LAGSTADGADE FÖRPLIKTELSE

Arbete, sport och professionell aktivitet regleras ofta av särskilda nationella lagar som kan innehålla begränsningar och/eller förpliktelser om användning av DPI och iordningställande av säkerhetssystem, i vilka DPI ingår som komponenter. Användaren och/eller instruktörerna måste känna till och tillämpa dessa lagar som i vissa fall kan innebära ytterligare förpliktelser som inte finns angivna i denna information.

#### 7 – GARANTI

Tillverkaren garanterar att de levererade produkterna överensstämmer med vad som angivits. Garantin är begränsad till fabriktionsfel och råmaterial: den omfattar inte normalt slitage, oxidering, skador som orsakats av felaktig användning och/eller användning i tävlingar, felaktigt underhåll, transport, förvaring eller lagring osv. Garantin går omedelbart ut om man modifierar eller manipulerar produkten. Garantins giltighet motsvarar den lagliga garantin i det land där produkten sålts (maximum 3 år) och har effekt från och med det datum den sålts av tillverkaren. Efter denna period kan inga anspråk göras på tillverkaren. Vid anspråk på reparation eller utbyte under garantiperioden ska kvittot på inköpet uppvisas. Om felet vidkänns så förbinder sig tillverkaren att reparera det eller, efter eget beslut, byta ut produkten eller återbetala pengarna. I inga fall kan tillverkarens ansvar överstiga fakturapriset på produkten.

#### 8 – SPECIFIK INFORMATION

**MOUSE WORK** (fig. 1) är en personlig skyddsmekanism av klass II (Direktiv 89/686/EEG), certifierad enligt normen EN 397:2012+A1:2012, som framför allt är ämnad att skydda användaren från fallande föremål och från påföljande hjärnskador och kraniumfrakturer. Den lämpar sig även för användning vid "mycket låga temperaturer" ned till -30°C.

#### Viktigt:

- hjälmen har utförts så att den ska kunna absorbera stötar genom att skyddshöljet och/eller seldonen förstörs eller skadas: hjälm ska bytas ut även om skadan inte är synlig.
- modifiera inte hjälmen och anbringa inte färg, lösningsmedel eller dekal på den utöver de som tillhandahålls av tillverkaren.
- använd endast accessoarer i original och använd dem inte på annat sätt än vad som rekommenderas av tillverkaren.

**Varning: denna hjälm är inte godkänd som motorcykelhjälm!**

Fig. 2 – Terminologi och huvudsakliga material i delarna: (A) Skyddshölje (B) Seldon (C) Hakrem (D) Storleksreglering (E) Sidoband (F) Lamphällare (G) Säkerhetsring (H) Skyddsinnlägg (H1) Innlägg med kantband (H2) Hål.

För att uppnå lämpligt skydd:

- Sätt på hjälmen och reglera storleken genom att vrida på det bakre hjulet (D) tills önskad spänning uppnås (fig. 3),
- dra åt hakbandet (C) genom att föra in det ena spännet i det andra tills det hörs ett klick och spännet blockerar (fig. 4), dra i det för att kontrollera att spännet är blockerat och reglera längden på bandet tills hjälmen sitter säkert fast på huvudet,
- reglera sidobanden (E) genom att låta dem löpa genom spännet tills önskad position uppnåtts (fig. 5).

**Varning: hjälmen ska sitta ordentligt fast på huvudet, den ska varken röra sig framåt, bakåt eller i sidled och den ska alltid vara säkert fäst! (fig. 6)**

Gör såhär för att öppna hakremmen (fig. 7)

Vid fara garanterar säkerhetsringen (G) att hakremmen (C) öppnas vid en belastning på mellan 150 och 250 N (15-25 kg)

Fig. 9 – Exempel på felaktig och farlig användning

Fig. 10 – Använd inte storleksregleringssystemet för upphängning av hjälmen

Fig. 11 – Korrekt fastsättning av pannlampan

### **8.1 – Accessoarer – tillval**

MOUSE WORK har förberetts för applicering av hörselskydd 999.SET.001 med hjälp av fästsystem 997.051 (fig. 12) och skärm 997.056 (fig. 13)

Applicering:

- hörselskydd
  - a) gör hål i skyddshöljet (A) med en borrspets på 3 mm i diameter; de 2 härens position visas på insidan av skyddshöljet (fig. 14),
  - b) Skruva fast fästankordningarna 997.051 på skyddshöljet (fig. 15),
  - c) För in hörselskydden i fästankordningarna med hjälp av bajonettfatningen (fig. 16).
- Skärm
  - a) avlägsna skyddsinnlägget (H) från skyddshöljet,
  - b) foga in fästankordningarna (L) i skyddshöljets hål (H2); kontrollera att de sitter som i fig. 17,
  - c) fäst skärmen (M) vid fästankordningarna (L) – fig. 18,
  - d) skruva fast de 2 fästskivorna (N) med hjälp av skruvarna (O) – fig. 19.

Fig. 20 – MOUSE WORK komplett med accessoarer.

### **9 – KONTROLL FÖRE OCH EFTER ANVÄNDNING**

Kontrollera och försäkra er om att:

- skyddshöljet (A) inte är deformerat och att det inte uppvisar tecken på sprickor eller slitage,
- textildelarna inte uppvisar tecken på slitage, snitt eller trasiga sömmar,
- systemen för storleksreglering (D) och blockering (C och E) fungerar så som beskrivs i piktogrammen 3, 4 och 5,
- att den är lämpad för det ändamål den ska användas för

### **10 – CERTIFIERING**

Mekanismen har certifierats av den auktoriserade organisationen nr. 0497 – CSI S.p.A. V.le Lombardia, 20 20021 Bollate – Milano, Italien

Referenstext: ITALIENSKA

CS  
DA  
DE  
EL  
EN  
ES  
FI  
FR  
IT  
NL  
PT  
RU  
SV

# LEGEND OF THE PICTOGRAMS

n°

Číslo obrázku - Tegningens nummer - Bild Zahl - Αριθμός εικόνας - Figures number - Número figura - Kuvan numero - Numéro d'illustration - Numero figura - Afbeeldingsnummer - Número da figura - Номер рисунка - Nummer figur



Nesprávné použití: může být velmi nebezpečné - Ikke korrekt brug: kan være meget farligt - Ein falscher Gebrauch kann sehr gefährlich sein - Λανθασμένη χρήση: μπορεί να είναι πολύ επικίνδυνη - Improper use may be very dangerous - Uso incorrecto: puede ser muy peligroso - Väärä käyttö: voi olla erittäin vaarallista - Un mauvais emploi peut être très dangereux - Uso scorretto può essere molto pericoloso - Niet correct gebruik: kan erg gevaarlijk zijn - Uso incorrecto: pode ser muito perigoso - Неправильное применение может быть очень опасным - Felaktig användning: kan vara mycket farligt



Nepoužívav nikdy tímto způsobem: hrozí smrtelné nebezpečí! - Má aldrig udføres: livsfare! - Niemals und in keinem Fall tun: Lebensgefahr! - Να μην γίνεται ποτέ: κίνδυνος θάνατος! - Never do it: risks fatal accident! - No lo haga nunca! Peligro de muerte! - Kielletty toimenpide: kuoleman vaara! - A ne jamais faire, en aucun cas: Danger de mort! - Da non fare mai: pericolo di morte! - Nooit doen: levensgevaar! - Nunca fazer: perigo de morte! - Запрещается: смертельная опасность! - Gör aldrig så här - risk för dödsolyckor!

OK



Správné použití - Korrekt brug - Richtige Benutzung - Σωστή χρήση - Correct use - Uso corretto - Oikea käyttö - Emploi correct - Uso corretto - Correct gebruik - Uso corretto - Правильное применение - Korrekt användning

Nesprávné použití - Ikke korrekt brug - Ganz unrichtige Benutzung - Μη σωστή χρήση - Absolutely no correct use - Uso no correcto - Virheellinen käyttö - Emploi absolument mauvais - Uso assolutamente scorretto - Niet correct gebruik - Uso não correcto - Абсолютно неправильное применение - Felaktig användning

1  
OK!

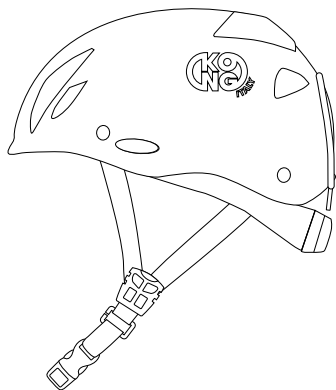

2  
OK!

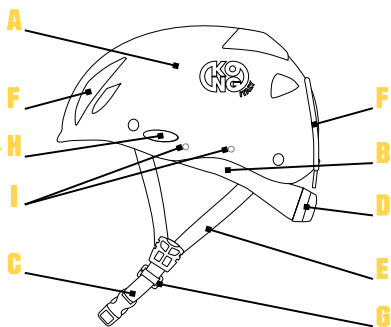

PICTOGRAMS

# PICTOGRAMS

3

OK!

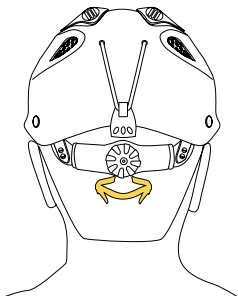

4

OK!

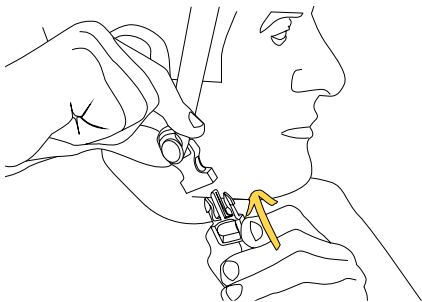

5

OK!

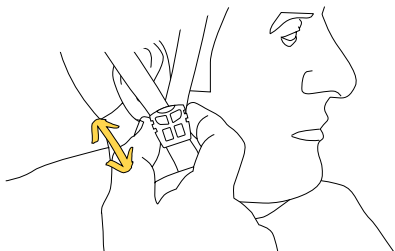



6  
OK!

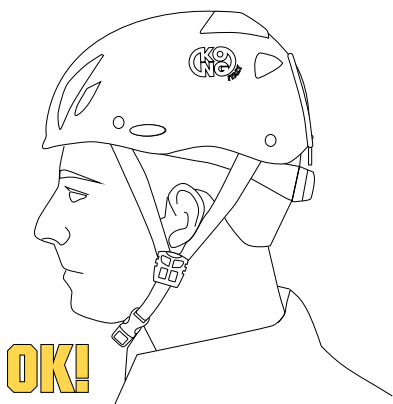

7  
OK!

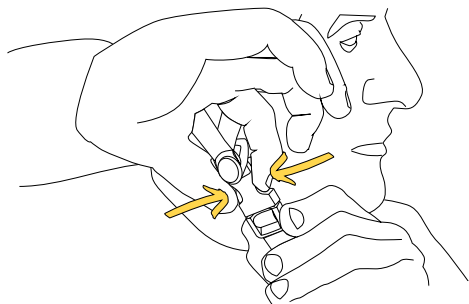

PICTOGRAMS

8

OK!

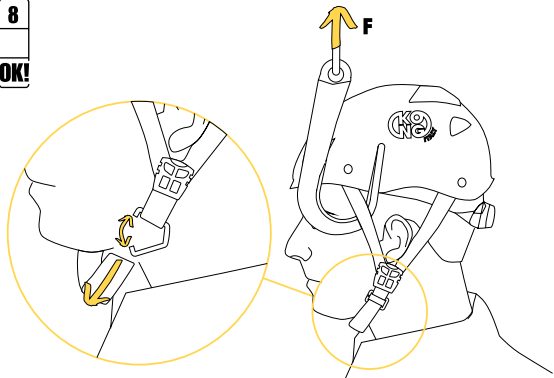

**F = 15÷25 kg**

9

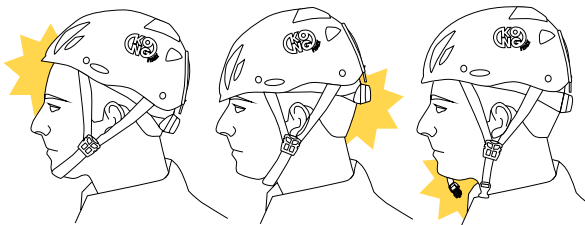

10  
X

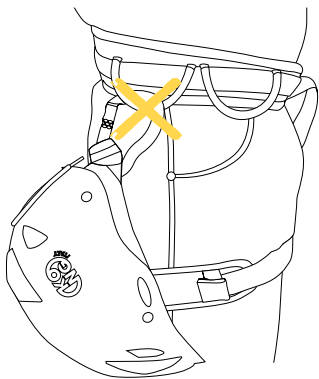

11  
OK!

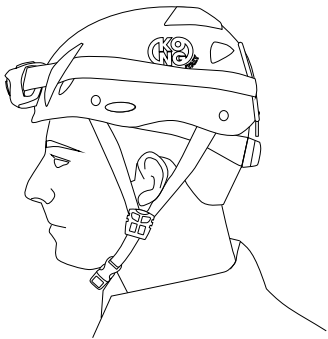

PICTOGRAMS

12  
OK!



13  
OK!

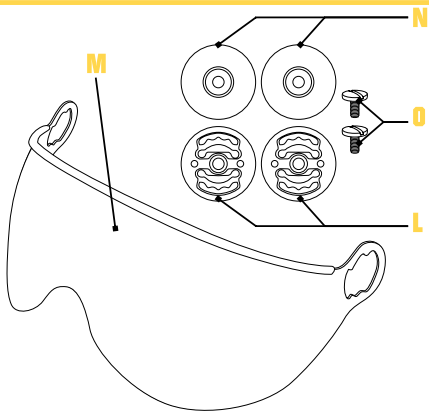

14  
OK!

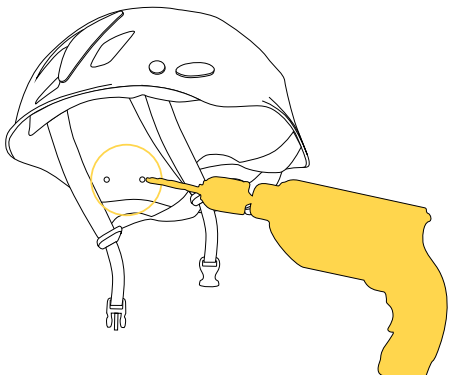

15  
OK!

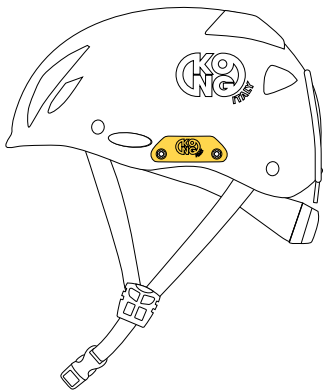

16  
OK!

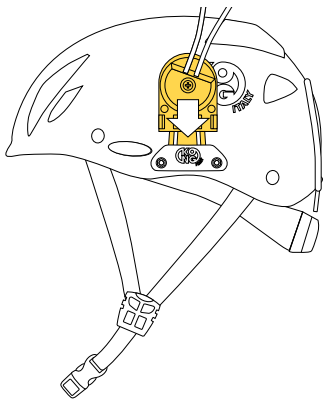

PICTOGRAMS

# PICTOGRAMS

17  
OK!

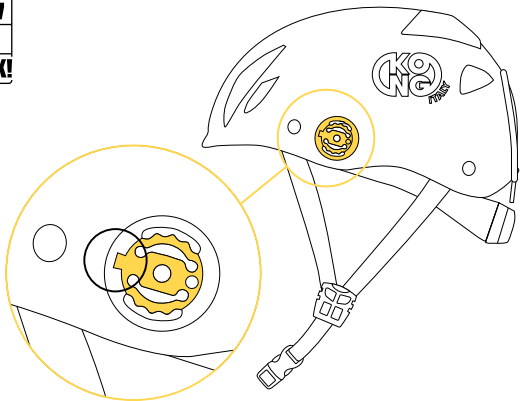

18  
OK!

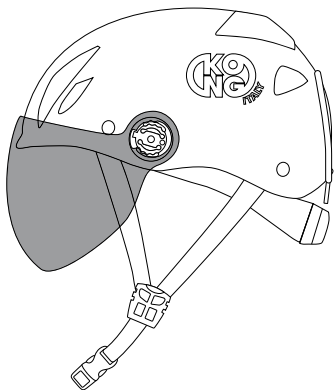

19

OK!

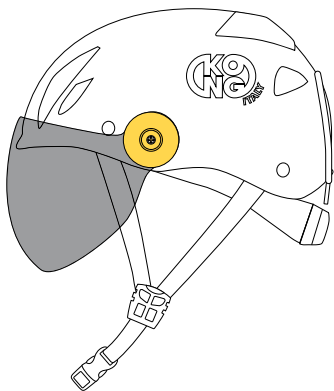

20

OK!

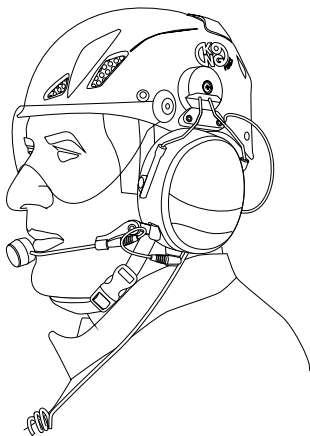











PICTOGRAMS

OZNAČENÍ - MÆRKNING - MARKIERUNG - ΣΗΜΑΝΣΗ - MARKING - MARCA - MERKINNÄT - MARQUAGE - MARCATURA - MARKERING - MARCAÇÕES - МАРКИРОВКА - MÄRKNING

|   |  |                             |
|---|--|-----------------------------|
|    | <p>Vyhovuje - Overholder betingelserne - Kontrollergjebnis - Συμμορφώνεται - Conform - Conforme - Yhdenmukainen - Conforme - Conforme - Conform - Conforme - Соответствует - Låmplig</p>   | <p>89/686/EEC Directive</p> |
| <p><b>EN 397:12+A1:12</b></p>   | <p>Vyhovuje - Overholder betingelserne - Kontrollergjebnis - Συμμορφώνεται - Conform - Conforme - Yhdenmukainen - Conforme - Conforme - Conform - Conforme - Соответствует - Låmplig</p>   | <p>EN 397:2012+A1:2012</p>  |
|    | <p>Čtvrtletí a rok výroby - Produktionskvartaal og -år - Vierteljahr und Jahr der Herstellung - Τριμήνιο και έτος κατασκευής - Quarter and year of production - Trimestre y año de fabricación - Neljännen- ja valmistusvuosi - Trimestre et année de fabrication - Trimestre e anno di fabbricazione - Kwartaal en jaar van fabricage - Trimestre e ano de fabrico - Квартал и год выпуска - Tillverkningsår och kvartal</p>  |                             |
| <p><b>SIZE/<br/>UNISIZE<br/>(... - ...)</b></p>                                     | <p>Velikost - Størrelse - Größe - Μέγεθος - Size - Talla - Koko - Taille - Taglia - Maat - Tamanho - Размер - Storlek</p>  |                             |
| <p><b>ABS</b></p>   | <p>Materiál skořepiny - Skallens materiale - Material der Helmschale - Υλικό κελύφους - Shell material - Material de la carcasa - Kuvun materiaali - Matériel de la calotte - Materiale calotta - Materiaal kap - Material da calote - Материал корпуса - Skyddshöljets material</p>   |                             |
| <p><b>-30°C</b></p>   | <p>Vhodná pro velmi nízké teploty - Eget til meget lave temperaturer - Kann auch bei sehr niedrigen Temperaturen verwendet werden - Κατάλληλο για πολύ χαμηλές θερμοκρασίες - It is also suitable to be used at very low temperatures - Es apto también para la utilización a muy bajas temperaturas - Sopii hyvin alhaisiin lämpötiloihin - Convient aussi à un emploi à des températures très basses - Adatto per temperature molto basse - Geschikt voor zeer lage temperaturen - Adequado para temperaturas muito baixas - Пригодна для очень низких температур - Låmpar sig för mycket låga temperaturer</p>  |                             |
|  | <p>Pokaždé si přečtete návod a postupujte dle pokynů dodaných výrobcem - Læs og følg altid fabrikantens informationer omhyggeligt - Immer die vom Hersteller gelieferten Informationen lesen und befolgen - Διαβάστε πάντα και τηρείτε τις πληροφορίες που παρέχονται από τον κατασκευαστή - Always read and follow the information supplied by the manufacturer - Lea siempre y siga la información facilitada por el fabricante - Lue aina valmistajan antama informaatio ja noudata sitä - Lire et suivre toujours les informations données par le fabricant - Leggere sempre e seguire le informazioni fornite dal fabbricante - Lees altijd de informatie van de fabrikant - Leia e cumpra sempre as informações fornecidas pelo fabricante - Всегда прочитывать и соблюдать информацию, предоставленную изготовителем - Läs alltid igenom och följ instruktionerna som fås av tillverkaren</p> |                             |



KONTROLNÍ LIST - KONTROLSKEMA - KONTROLLKARTE - KAPTA  
ΕΛΕΓΧΩΝ - CONTROL CARD - TARJETAS DE LOS CONTROLES -  
TARKASTUSKORTTI - FICHE DES CONTRÔLES - SCHEDA DEI  
CONTROLLI - CONTOLEKAART - CARTÃO DE VERIFICAÇÕES -  
KAPTA ΠΡΟΒΕΡΟΚ - KONTROLLKORT

|   |   |   |    |    |
|---|---|---|----|----|
| 1 |   |   |    |    |
| 2 |   |   | 3  |    |
| 4 |   |   | 5  |    |
| 6 |   |   | 7  |    |
| 8 | 9   |   | 10 | 11 |
|   |  |  |    |    |
|   |  |  |    |    |
|   |  |  |    |    |
|   |  |  |    |    |
|   |  |  |    |    |

MARKING EXPLANATION

VYSVĚTLIVKY - FORKLARING - LEGENDE - ΕΠΕΞΗΓΗΣΗ ΕΙΚΟΝΩΝ -  
 LEGEND - LEYENDA - SELITYS - LÉGENDE - LEGENDA - LEGENDA -  
 LEGENDA - УСЛОВНЫЕ ОБОЗНАЧЕНИЯ - TECKENFÖRKLARING

|    |  |
|----|--|
| 1  | Polozka - Antikel - Άρθρο - Item - Artículo - Tuote - Produit - Articolo - Artikel - Artigo - Artikel - Артикул - Artikel  |
| 2  | Sériové číslo výrobku - Batch N° - Αριθμός παρτίδας - Batch N° - Batch N° - Eränumero - Batch N° - Batch N° - Batchnummer - Número de lote - Batch-nummer - Партия № - Batch nummer  |
| 3  | Rok výroby - Herstellungsjahr - Έτος κατασκευής - Year of production - Año de fabricación - Valmistusvuosi - An de production - Anno di fabbricazione - Bouwjaar - Ano de construção - Год выпуска - Tillverkningsår - Fabrikationsår  |
| 4  | Misto nákupe - Verkaufsstelle - Τόπος αγοράς - Place of purchase - Lugar de compra - Ostopaikka - Lieu d achat - Luogo di acquisto - Plaats van aanschaf - Local da aquisição - Inkörsplats - Место приобретения - Købssted  |
| 5  | Datum nákupe - Kaufdatum - Ημερομηνία αγοράς - Date of purchase - Fecha de compra - Ostopäivämäärä - Date d achat - Data di acquisto - Datum van aanschaf - Data de aquisição - Inkörsdatum - Дата приобретения - Købsdato   |
| 6  | Jméno uživatele - Name des Anwenders - Ονομα χρήστη - Name of the user - Nombre del usuario - Käyttäjän nimi - Nom de l utilisateur - Nome utilizzatore - Naam gebruiker - Nome do utilizador - Användarens namn - Φ.Ι.Ο. пользователя - Brugerens navn  |
| 7  | Datum prvného použití - Erstgebraucht - Ημερομηνία πρώτης χρήσης - Date of first use - Fecha de la prima utilización - Ensimmäinen käyttöpäivä - Date de le premier usage - Data di primo utilizzo - Datum van eerste gebruik - Data da primeira utilização - Datum för första användning - Дата первого применения - Dato for første brug |
| 8  | Datum kontroly - Kontrolldatum - Ημερομηνία ελέγχου - Date inspection - Fecha del control - Tarkistuspäivämäärä - Date de control - Data di controllo - Controlledatum - Data de controlo - Kontrolldatum - Дата контроля - Kontrol dato   |
| 9  | Výsledek kontrol - Kontrolresultat - Kontrollresultat - Αποτέλεσμα ελέγχων - Result of the checks - Resultado de los controles - Tarkastusten tulos - Résultats des contrôles - Risultato dei controlli - Resultaat van de controles - Resultado das verificações - Результат проверок - Result från besiktning                            |
| ☺  | Vyhovuje - Overholder betingelserne - Kontrollresultat - Συμμορφώνεται - Conform - Conforme - Yhdenmukainen - Conforme - Conforme - Conform - Conforme - Соответствует - Låmplig   |
| ☹  | Nevyhovuje - Overholder ikke betingelserne - Nicht conform - Δεν συμμορφώνεται - Not conform - No conforme - Ei yhdenmukainen - Non-conforme - Non conforme - Niet conform - Não conforme - He соответствует - Olåmplig  |
| 10 | Kommentarer - Anmerkungen - Σχόλια - Comments - Observaciones - Huomautuksia - Comments - Commenti - Opmerkingen - Comentários - Kommentarer - Комментарии - roznámky  |
| 11 | Podpis - Unterschrift - Υπογραφή - Signature - Firma - Allekirjoitus - Signature - Firma - Handtekening - Assinatura - Namnteckning - Подпись - Underskrift  |

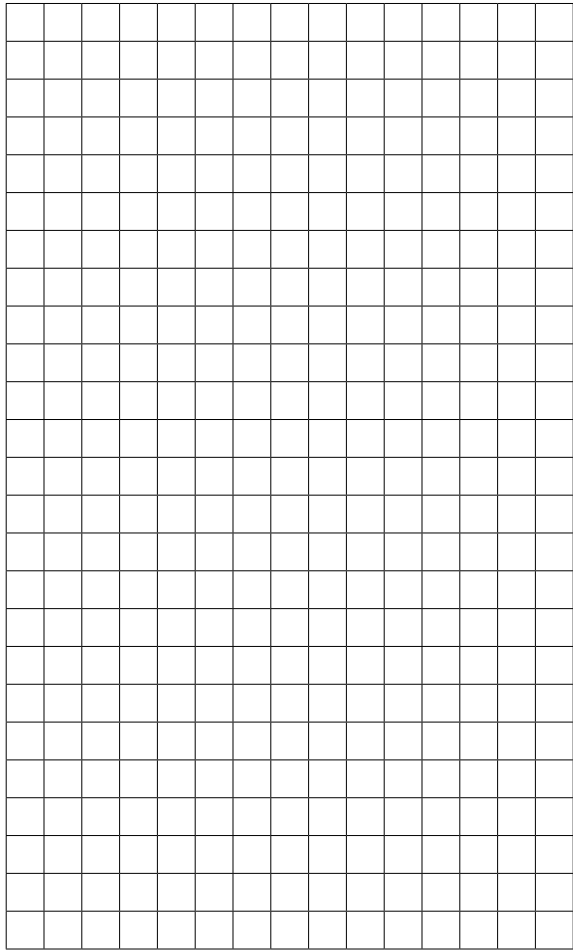

**NOTES**

# NOTES

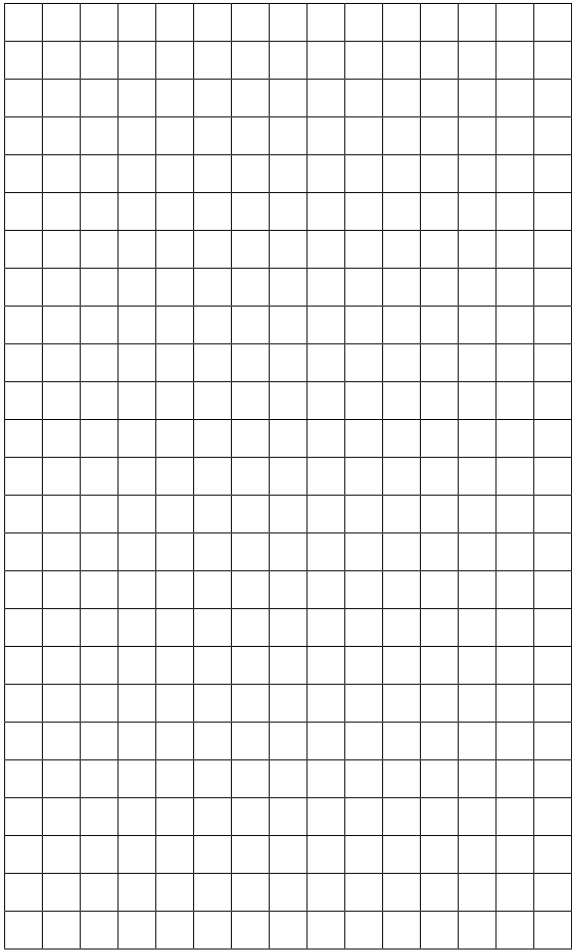

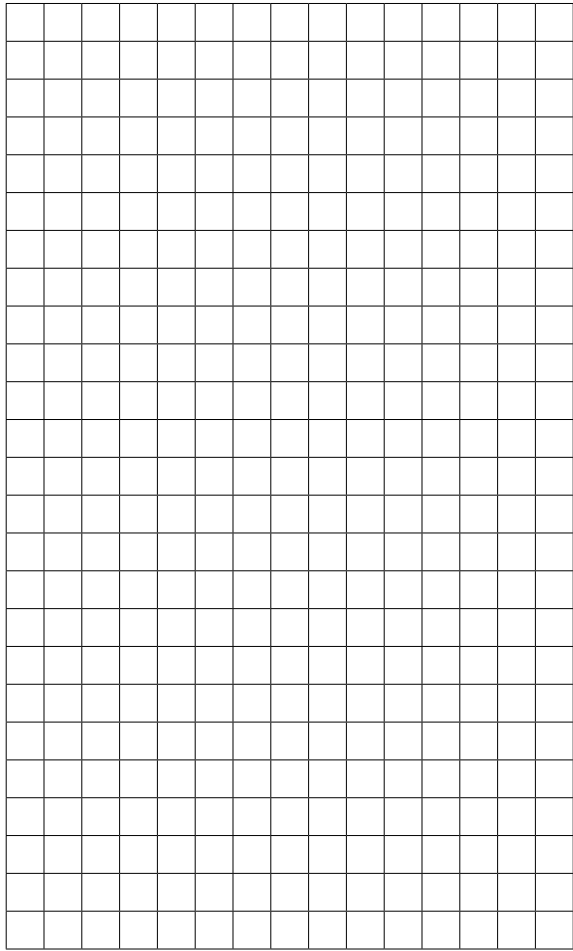

**NOTES**

# NOTES

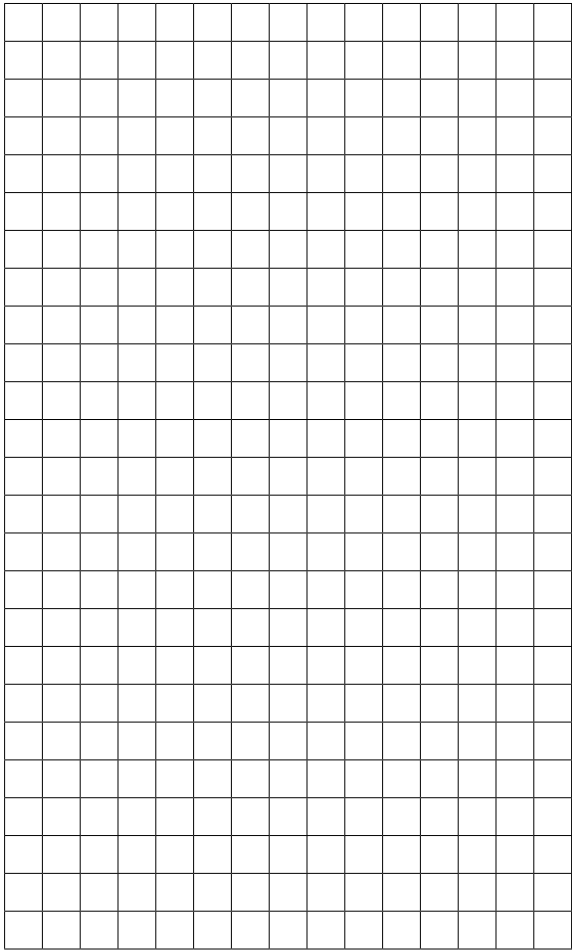

VÝROBCE - FABRIKANT - HERSTELLER - ΚΑΤΑΣΚΕΥΑΣΤΗΣ  
MANUFACTURER - FABRICANTE - VALMISTAJA - FABRICANT  
FABBRICANTE - FABRIKANT - FABRICANTE - ИЗГОТОВИТЕЛЬ - TILLVERKARE

**KONG s.p.a.**

Via XXV Aprile, 4

I - 23804 MONTE MARENZO (LC)



# MOUSE WORK

**KONG s.p.a.**

Via XXV Aprile, 4

I - 23804 MONTE MARENZO (LC)

Tel +39 0341 630506 - Fax +39 0341 641550

**[www.kong.it](http://www.kong.it)**